



VÝROBA BETONOVÝCH STAVEBNÍCH  
TVAROVEK A BETONU

**CENÍK 2025**

Platnost od 5. 3. 2025

# Povrchové úpravy a barevné varianty

## COLOR MIX 1



Aruba

## COLOR MIX 2



Esperanza



Elba



Dominica



Corsica

## VYMÝVANÝ 1



Dunaj



Morava

## VYMÁVANÝ 2

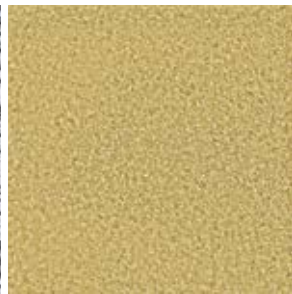

Siena

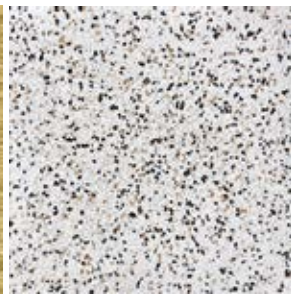

Bianco

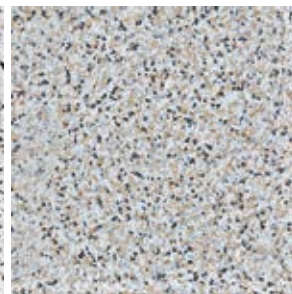

Italia

## BAREVNÉ VARIANTY



šedá



hnědá



červená



pískovcová

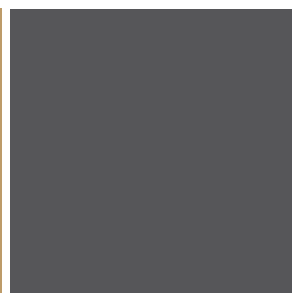

černá



karamelová



žlutá

### \* BAREVNÉ VARIANTY

Výrobky, které jsou v tomto ceníku označeny symbolem hvězdičky jsou k dispozici v různých barevných variantách a povrchových úpravách. Na této stránce naleznete přehled jednotlivých možností. Pro každý výrobek zobrazený na dané dvojstraně jsou na jejích bocích přehledně uvedeny dostupné barevné varianty a povrchové úpravy, které se mohou lišit v závislosti na konkrétní dvojstraně. Uvedená barevná a povrchová vyobrazení jsou pouze ilustrativní. Skutečná podoba výrobků se může lišit.



### D DOSTUPNOST

Zboží označené tímto symbolem má dobu dodání v rozmezí 2–5 týdnů od objednávky.



### Z ZAKÁZKOVÁ VÝROBA

Zboží označené tímto symbolem se vzhledem ke své povaze vyrábí na zakázku dle specifikací zákazníka a není běžně skladem. Doba dodání je individuální a bude zákazníkovi sdělena po objednání, případně předem na dotaz.









pískovaná/tryskaná

Zboží, které není označeno žádným z výše uvedených symbolů, je standardně skladem nebo má dobu dodání do dvou týdnů. V případě potřeby nás neváhejte ohledně dostupnosti kontaktovat, rádi vám sdělíme další informace.

<b>1</b>		<b>ZDÍCÍ SYSTÉM</b> ..... 4
<b>2</b>		<b>OBRUBNÍKY / PALISÁDY / PŘÍDLAŽBY</b> ..... 8
<b>3</b>		<b>ZÁMKOVÁ A SKLADEBNÁ DLAŽBA</b> ..... 12
<b>4</b>		<b>PLOŠNÁ DLAŽBA</b> ..... 15
<b>5</b>		<b>SVAHOVÉ TVÁRNICE A OPĚRNÉ ZDI</b> ..... 20
<b>6</b>		<b>PLOTOVÝ SYSTÉM</b> .....22
<b>7</b>		<b>ZAHRADNÍ ARCHITEKTURA</b> .....25
<b>8</b>		<b>STROPNÍ SYSTÉM</b> ..... 30
<b>9</b>		<b>KANALIZAČNÍ A ODVODŇOVACÍ SYSTÉMY</b> .....33





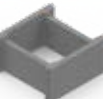

# 1 ZDÍCÍ SYSTÉM

Zdící systém firmy Beton Hronek s.r.o. Vám nabízí širokou škálu výrobků, včetně bednicích dílců, betonových cihel, příčkových a nosných tvárnic, betonových bloků a dalších. Naše produkty se vyznačují vynikající odolností, vysokou pevností a dlouhou životností, což je činí perfektní volbou pro stavby, kde je kladen důraz na rychlost výstavby a trvanlivost konstrukcí.

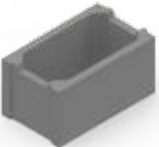
		ZTRACENÉ BEDNĚNÍ							
		Rozměry (mm)			Hmotnost		Počet (ks/pal)	Cena Kč/ks bez DPH	Cena Kč/ks s DPH
		délka	šířka	výška	(kg/ks)	(kg/pal)			
	TŠ 15	500	150	250	20,7	1255	60	52,-	62,90
	TŠ 20	500	200	250	22,3	1129	50	55,-	66,60
	TŠ 25	500	250	250	24,8	1007	40	59,-	71,40
	TŠ 30	500	300	250	25,4	1040	40	64,-	77,40
	TŠ 40	500	400	250	31,9	981	30	73,-	88,30
	TŠ 50	500	500	250	41,4	1009	24	101,-	122,20



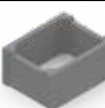

## DOPLŇUJÍCÍ INFORMACE







	Spotř. výplň. betonu (m <sup>3</sup> /ks)	Počet dělitelných (1/2)/pal.	Pevnost v tlaku (Mpa)	Ks/m <sup>2</sup>	Kč bez DPH/m <sup>2</sup> zdiva	Kč s DPH/m <sup>2</sup> zdiva
TŠ 15	0,0095	5	4,0	8	416,-	503,40
TŠ 20	0,0148	5	4,0	8	440,-	532,40
TŠ 25	0,0201	5	4,0	8	472,-	571,10
TŠ 30	0,0245	5	4,0	8	512,-	619,50
TŠ 40	0,0354	5	4,0	8	584,-	706,60
TŠ 50	0,0437	6	4,0	8	808,-	977,70

		BEDNÍČÍ DÍLCE							
		Rozměry (mm)			Hmotnost		Počet (ks/pal)	Cena Kč/ks bez DPH	Cena Kč/ks s DPH
		délka	šířka	výška	(kg/ks)	(kg/pal)			
	<b>BD 10</b>	500	100	250	18,5	1866	100	48,-	58,10
	<b>BD 15</b>	500	150	250	19,8	1410	70	52,-	62,90
	<b>BD 20</b>	500	200	250	24,4	1243	50	55,-	66,60
	<b>BD 25</b>	500	250	250	25	1024	40	59,-	71,40
	<b>BD 30</b>	500	300	250	27	1102	40	64,-	77,40
	<b>BD 40</b>	500	400	250	30,6	941	30	73,-	88,30

**DOPLŇUJÍCÍ INFORMACE**

	Spotř. výplň. betonu (m <sup>3</sup> /ks)	Počet dělitelných (1/2)/pal.	Pevnost v tlaku (Mpa)	Ks/m <sup>2</sup>	Kč bez DPH/ m <sup>2</sup> zdiva	Kč s DPH/ m <sup>2</sup> zdiva
<b>BD 10</b>	0,0041	5	4,0	8	384,-	464,60
<b>BD 15</b>	0,0086	5	4,0	8	416,-	503,40
<b>BD 20</b>	0,0137	5	4,0	8	440,-	532,40
<b>BD 25</b>	0,0192	5	4,0	8	472,-	571,10
<b>BD 30</b>	0,0237	5	4,0	8	512,-	619,50
<b>BD 40</b>	0,0342	5	4,0	8	584,-	706,60



		TVÁRNICE PŘÍČKOVÁ								
		Rozměry (mm)			Hmotnost		ks/m <sup>2</sup>	Počet (ks/pal)	Cena Kč/ks bez DPH	Cena Kč/ks s DPH
		délka	šířka	výška	(kg/ks)	(kg/pal)				
	TP 7	500	70	240	12	1695	8	140	36,-	43,60
	TP 10	500	100	240	14,5	1595	8	110	45,-	54,50
	TP 12	500	120	240	16,3	1328	8	80	53,-	64,10



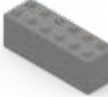
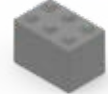

		TVÁRNICE NOSNÁ								
		Rozměry (mm)			Hmotnost		ks/m <sup>2</sup>	Počet (ks/pal)	Cena Kč/ks bez DPH	Cena Kč/ks s DPH
		délka	šířka	výška	(kg/ks)	(kg/pal)				
	TN 20	500	200	238	27,5	1390	8	50	68,-	82,30
	TN 25	380	250	238	21	1280	10,5	60	62,-	75,-
	TN 30	380	300	238	25	1020	10,5	40	65,-	78,70
	TN 40	300	380	238	34	1375	13,3	40	77,-	93,20
	TN 40 II.	250	380	238	21	1280	10,5	60	62,-	75,-

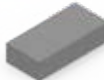
D

Dostupnost  
2-5 týdnů

		BH BLOK							
		Rozměry (mm)			Hmotnost		Počet (ks/pal)	Cena Kč/ks bez DPH	Cena Kč/ks s DPH
		délka	šířka	výška	(kg/ks)	(kg/pal)			
	BHB 1	1800	600	600	1 520	1 545	1	4000,-	4840,-
	BHB 2	900	600	600	760	1 545	2	2400,-	2904,-

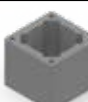
		BETONOVÁ CIHLA							
		Rozměry (mm)			Hmotnost		Počet (ks/pal)	Cena Kč/ks bez DPH	Cena Kč/ks s DPH
		délka	šířka	výška	(kg/ks)	(kg/pal)			
	BC 1 šedá	250	120	60	4	1044	255	15,50	18,80
	BC 1 barevná* <sup>(D)</sup>	250	120	60	4	1044	255	19,-	23,-
	BC 2 šedá	290	140	65	5	984	192	20,50	24,80
	BC 2 barevná* <sup>(D)</sup>	290	140	65	5	984	192	24,-	29,-
	BETONOVÝ BLOK	380	190	190	28	1420	50	61,-	73,80

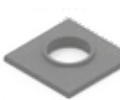
		TVÁRNICE + PŘÍSLUŠENSTVÍ							
		Rozměry (mm)			Hmotnost		Počet (ks/pal)	Cena Kč/ks bez DPH	Cena Kč/ks s DPH
		délka	šířka	výška	(kg/ks)	(kg/pal)			
	TP 1	320	320	320	39	960	24	151,-	182,70
	TK 20	400	400	330	47,3	1155	24	210,-	254,10
	TKL 20	400	400	330	25,7	637	24	375,-	453,80
	TKL 20+20	720	400	330	46	572	12	605,-	732,10
	KL 20	-	-	-	6	290	45	378,-	457,40
	KS 20	540	540	70	24	500	20	575,-	695,80

\* BAREVNÉ VARIANTY



šedá



žlutá



pískovcová



karamelová



červená



hnědá



černá

		TEPELNĚ IZOLAČNÍ SOKLOVÉ ŠALOVACÍ TVÁRNICE								
		Rozměry (mm)			Hmotnost		Počet (ks/pal)	Cena Kč/ks bez DPH	Cena Kč/ks s DPH	
		délka	šířka	výška	(kg/ks)	(kg/pal)				
s líčovou vrstvou ze štípaného betonu										
	šedá	ST30-2 <sup>(D)</sup>	400	450	200	31	954	30	150,-	181,50
	barevná*								175,-	211,80







# 2 OBRUBNÍKY / PALISÁDY / PŘÍDLAŽBY

Kategorii „Obrubníky, palisády, přídlažby“ tvoří široká nabídka produktů určených pro vytváření stabilních a estetických hranic v zahradách, na chodnicích nebo veřejných komunikacích a prostranstvích. Naše výrobky zahrnují různé typy obrubníků, palisád a přídlažeb, které jsou ideální pro oddělení a zpevnění povrchů. Nabízíme široký výběr v různých výškách, tvarech a barevných variantách, čímž můžete snadno přizpůsobit design prostoru podle vašich potřeb a preferencí.







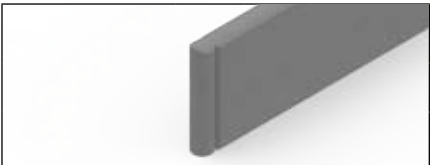

		ZAHRADNÍ OBRUBNÍK								
		Rozměry (mm)			Hmotnost		Počet (ks/pal)	Cena Kč/ks bez DPH	Cena Kč/ks s DPH	
		délka	šířka	výška	(kg/ks)	(kg/pal)				
	šedá	<b>OZ 20/2</b>	500	50	200	11,1	1022	90	43,-	52,-
	barevná* 								65,-	78,70
	šedá	<b>OZ 20</b>	1000	50	200	20,9	964	45	65,-	78,70
	barevná* 								108,-	130,70
	šedá	<b>OZ 25</b>	1000	50	250	26	1194	45	81,-	98,-
	barevná* 								135,-	163,40
	šedá	<b>OZ 30</b>	1000	50	300	31,6	971	30	88,-	106,50
	barevná* 								145,-	175,50



Dostupnost  
2-5 týdnů

		CHODNÍKOVÝ OBRUBNÍK								
		Rozměry (mm)			Hmotnost		Počet (ks/pal)	Cena Kč/ks bez DPH	Cena Kč/ks s DPH	
		délka	šířka	výška	(kg/ks)	(kg/pal)				
	šedá	<b>OCH 1</b>	1000	80	220	38,3	1394	36	137,-	165,80
	barevná* 								178,-	215,40
	šedá	<b>OCH 2</b>	1000	80	250	42,8	1308	30	124,-	150,-
	barevná* 								162,-	196,-
	šedá	<b>OCH 3</b>	1000	100	250	53,7	1312	24	145,-	175,50
	barevná* 								220,-	266,20

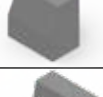
		PARKOVÝ OBRUBNÍK								
		Rozměry (mm)			Hmotnost		Počet (ks/pal)	Cena Kč/ks bez DPH	Cena Kč/ks s DPH	
		délka	šířka	výška	(kg/ks)	(kg/pal)				
<b>FLORIS 66</b>										
	šedá	<b>OPF 66</b>	660	50	250	16,9	768	44	55,-	66,60
	barevná* 								77,-	93,20
<b>FLORIS 33</b>										
	šedá	<b>OPF 33</b>	330	50	250	8,3	754	88	35,-	42,40
	barevná* 								49,-	59,30

		SILNIČNÍ OBRUBNÍK								
		Rozměry (mm)			Hmotnost		Počet (ks/pal)	Cena Kč/ks bez DPH	Cena Kč/ks s DPH	
		délka	šířka	výška	(kg/ks)	(kg/pal)				
výška 150 mm										
	nájezdový	<b>OSN 1</b>	1000	150	150	48	1220	25	198,-	239,60
výška 250 mm										
	průběžný	<b>OS 1</b>	1000	150	250	75,6	1385	18	172,-	208,10
	oblý R 0,5 vnější	<b>OS 1 OR 1</b>	-	150	250	53	815	15	600,-	726,-
	oblý R 1 vnější	<b>OS 1 OR 2</b>	-	150	250	58,5	898	15	600,-	726,-
	oblý R 2 vnější	<b>OS 1 OR 3</b>	-	150	250	60,5	1109	18	600,-	726,-
	oblý R 0,5 vnitřní	<b>OS 1 OR 4</b>	-	150	250	72	668	9	600,-	726,-
	oblý R 1 vnitřní	<b>OS 1 OR 5</b>	-	150	250	68	836	12	600,-	726,-
	přechodový levý	<b>OS 1 PL</b>	1000	150	250	55	460	4 +	590,-	713,90
	přechodový pravý	<b>OS 1 PP</b>	1000	150	250	55			590,-	713,90
	rohový vnější	<b>OS 1 R1</b>	-	150	250	27,5	1010	36	600,-	726,-
	rohový vnitřní	<b>OS 1 R2</b>	-	150	250	52,5	1280	24	600,-	726,-
	půlka	<b>OS 1 1/2</b>	1000	150	250	40	980	24	165,-	199,70
výška 300 mm										
	průběžný	<b>OS 2</b>	1000	150	300	96	1172	12	298,-	360,60

**\* BAREVNÉ VARIANTY**



šedá



žlutá



pískovcová



karamelová



červená









hnědá



černá









		PALISÁDOVÝ OBRUBNÍK								
		Rozměry (mm)			Hmotnost		Počet (ks/pal)	Cena Kč/ks bez DPH	Cena Kč/ks s DPH	
		délka	šířka	výška	(kg/ks)	(kg/pal)				
<b>GRADO</b>										
	šedá	<b>OPG</b>	500	60	300	15,4	1133	72	75,-	90,80
	barevná* <sup>D</sup>								95,-	115,-
<b>FLE-BOARD</b>										
	šedá	<b>OPFB</b>	500	75	140	10	664	64	53,-	64,10
	barevná* <sup>D</sup>								69,-	83,50
<b>FLEXIBLOK</b>										
	šedá <sup>D</sup>	<b>OPFK</b>	500	75/ 180	200	23	990	42	159,-	192,40
	barevná* <sup>D</sup>								199,-	240,80

		PALISÁDY									
		Rozměry (mm)			Hmotnost		Počet (ks/pal)	Spotřeba	Cena Kč/ks bez DPH	Cena Kč/ks s DPH	
		délka	šířka	výška	(kg/ks)	(kg/pal)					
<b>ČTVERCOVÁ</b>											
	šedá	<b>PAL 1</b>	115	115	400	10,6	610	56	8,7	55,-	66,60
	barevná* <sup>D</sup>									66,-	79,90
<b>ZÁMKOVÁ</b>											
	šedá	<b>PAL 2</b>	-	Ø 110	400	7,8	562	70	10	58,-	70,20
	barevná* <sup>D</sup>									71,-	85,90
<b>LICHOBĚŽNÍKOVÁ</b>											
	šedá	<b>PAL 3</b>	150	85 (140)	300	15,2	1292	84	8,7	56,-	67,80
	barevná* <sup>D</sup>									67,-	81,10
<b>DUO</b>											
	šedá	<b>PAL 4</b>	125	90	400	8,2	614	72	-	58,-	70,20
	barevná* <sup>D</sup>									71,-	85,90
<b>DUO MAX</b>											
	šedá	<b>PAL 5</b>	200	150	800	41,5	1269	30	-	315,-	381,20
	barevná* <sup>D</sup>									370,-	447,70

<sup>D</sup>

Dostupnost  
2-5 týdnů

			ŠTÍPANÉ PALISÁDY							
			Rozměry (mm)			Hmotnost		Počet (ks/pal)	Cena Kč/ks bez DPH	Cena Kč/ks s DPH
			délka	šířka	výška	(kg/ks)	(kg/pal)			
	šedá	ŠP 30	120	120	300	9	1105	120	72,-	87,10
	barevná* <sup>ⓓ</sup>								97,-	117,40
	šedá	ŠP 45	120	120	300	9	1144	80	82,-	99,20
	barevná* <sup>ⓓ</sup>								110,-	133,10
	šedá	ŠP 60	120	120	300	9	1105	60	99,-	119,80
	barevná* <sup>ⓓ</sup>								130,-	157,30
	šedá	ŠP 80	120	120	300	9	984	40	154,-	186,30
	barevná* <sup>ⓓ</sup>								205,-	248,10

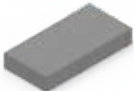
			TRAVNÍ PŘÍDLAŽBA							
			Rozměry (mm)			Hmotnost		Počet (ks/pal)	Cena Kč/ks bez DPH	Cena Kč/ks s DPH
			délka	šířka	výška	(kg/ks)	(kg/pal)			
<b>ERBA</b>										
	šedá	PŘ 1	500	180	60	12,5	1024	80	39,-	47,20
	barevná* <sup>ⓓ</sup>								54,-	65,30
<b>CHODNÍKOVÁ</b>										
	šedá	PŘ 2	500	250	80	21	1368	64	72,-	87,10
	barevná* <sup>ⓓ</sup>								89,-	107,70

\* BAREVNÉ VARIANTY



šedá



žlutá



pískovcová



karamelová



červená



hnědá









černá

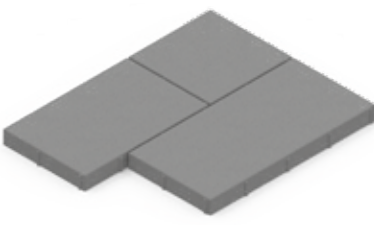

# 3 ZÁMKOVÁ A SKLADEBNÁ DLAŽBA

Zámková a skladebná dlažba je ideálním řešením pro venkovní plochy, jako jsou chodníky, parkovací stání nebo zahradní cesty. Díky různým tvarům, barvám a vzorcům umožňuje flexibilní a estetické uspořádání. Vyniká dlouhou životností, snadnou instalací a odolností vůči povětrnostním vlivům. Zajišťuje stabilitu a bezpečnost povrchu, což ji činí oblíbenou volbou pro individuální i komerční projekty.

			ZÁMKOVÁ A SKLADEBNÁ DLAŽBA										
			Rozměry (mm)			Cena Kč/m <sup>2</sup> bez DPH				Cena Kč/m <sup>2</sup> s DPH			
			délka	šířka	výška	šedá	Ⓧ barevná*	Ⓧ colormix 1	Ⓧ colormix 2	šedá	Ⓧ barevná*	Ⓧ colormix 1	Ⓧ colormix 2
	obdélník	O 4	200	100	40	268,-	399,-	399,-	419,-	324,30	482,80	482,80	507,-
		O 6	200	100	60	305,-	399,-	399,-	419,-	369,10	482,80	482,80	507,-
		O 8	200	100	80	378,-	470,-	470,-	490,-	457,40	568,70	568,70	592,90
	obdélník pro nevidomé	O 6-N	200	100	60	560,-	640,-	-	-	677,60	774,40	-	-
		O 8-N	200	100	80	790,-	890,-	-	-	955,90	1076,90	-	-
	čtverec	Č 8	100	100	80	385,-	480,-	480,-	500,-	465,90	580,80	580,80	605,-
		ČV 8	200	200	80	385,-	480,-	480,-	500,-	465,90	580,80	580,80	605,-
	dlažba skladba	SKL 1	140	70	70	370,-	430,-	430,-	450,-	447,70	520,30	520,30	544,50
			140	140	70								
			210	140	70								
	dlažba skladba	SKL 2	600	300	60	400,-	510,-	510,-	530,-	484,-	617,10	617,10	641,30
			450	300	60								
			300	300	60								
	dlažba skladba	SKL 3	300	200	70	370,-	430,-	430,-	450,-	447,70	520,30	520,30	544,50
			200	200	70								
			200	100	70								

## \* BAREVNÉ VARIANTY



šedá



žlutá



pískovcová



karamelová











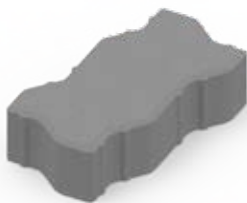
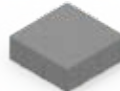

červená

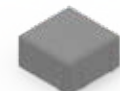
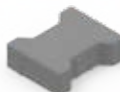

hnědá

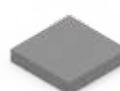

černá

			ZÁMKOVÁ A SKLADEBNÁ DLAŽBA										
			Rozměry (mm)			Cena Kč/m <sup>2</sup> bez DPH				Cena Kč/m <sup>2</sup> s DPH			
			délka	šířka	výška	šedá	<sup>Ⓚ</sup> barevná*	<sup>Ⓚ</sup> colormix 1	<sup>Ⓚ</sup> colormix 2	šedá	<sup>Ⓚ</sup> barevná*	<sup>Ⓚ</sup> colormix 1	<sup>Ⓚ</sup> colormix 2
	dlažba skladba	<b>S21/21</b>	210	210	70	450,-	530,-	530,-	550,-	544,50	641,30	641,30	665,50
		<b>S21/14</b>	210	140	70	450,-	530,-	530,-	550,-	544,50	641,30	641,30	665,50
		<b>S14/14</b>	140	140	70	450,-	530,-	530,-	550,-	544,50	641,30	641,30	665,50
	řčko	<b>I6</b>	200	165	60	305,-	399,-	399,-	419,-	369,10	482,80	482,80	507,-
		<b>I8</b>	200	165	80	378,-	470,-	470,-	490,-	457,40	568,70	568,70	592,90
	vlňka	<b>V6</b>	220	110	60	330,-	420,-	-	-	399,30	508,20	-	-
	vlňka EK	<b>V 6-EK</b>	220	110	60	305,-	399,-	399,-	419,-	369,10	482,80	482,80	507,-
	dlaždice 1	<b>D1</b>	300	300	50	340,-	430,-	430,-	450,-	411,40	520,30	520,30	544,50
	dlaždice 2	<b>D2</b>	500	500	55	360,-	480,-	480,-	500,-	435,60	580,80	580,80	605,-
	dlaždice 3	<b>D3</b>	400	400	50	360,-	470,-	470,-	490,-	435,60	568,70	568,70	592,90
	zatravnovací dlažba	<b>ZD1</b>	270	120	80	450,-	580,-	580,-	640,-	544,50	701,80	701,80	774,40

COLOR MIX 1



Aruba

COLOR MIX 2



Esperanza



Elba

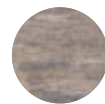

Dominica



Corsica

Označení	Hmotnost		Počet			Množství	
	(kg/ks)	(kg/pal)	(ks/vrstva)	(ks/pal)	(ks/m <sup>2</sup> )	vrstva m <sup>2</sup>	paleta m <sup>2</sup>
O 4	1,8	1738	54	972	50	1,08	19,44
O 6	2,5	1374	54	540	50	1,08	10,8
O 8	3,5	1536	54	432	50	1,08	8,64
O 6-N	2,6	1428	54	540	50	1,08	10,8
O 8-N	3,4	1630	48	480	50	0,96	9,6
Č 8	1,7	1214	70	700	100	0,7	7,0
ČV 8	6,8	1630	24	240	25	0,96	9,6
SKL 1	-	1270	47	470	-	0,85	8,5
SKL 2	-	1380	8	80	-	1,08	10,8
SKL 3	-	1518	29	290	-	1,08	10,8
S 21/21	7	1074	15	150	23	0,652	6,52
S 21/14	4,6	944	20	200	34	0,588	5,88
S 14/14	3	984	32	320	51	0,627	6,27
I 6	3,7	1134	30	300	36	0,833	8,33
I 8	4,7	1434	30	300	36	0,833	8,33
V 6	3,5	1284	36	360	40	0,9	9
V 6-EK	5	1374	27	270	27	1	10
D 1	10,4	1272	12	120	11,10	1,08	10,80
D 2	29,8	1216	4	40	4	1	10
D 3	17,9	1327	6	72	6,25	0,96	11,52
ZD 1	6,25	1500	24	240	22,23	1,08	10,8

\* BAREVNÉ VARIANTY



šedá



žlutá



pískovcová



karamelová



červená



hnědá



černá

		VEGETAČNÍ TVÁRNICE									
		Rozměry (mm)			Hmotnost		Počet (ks/pal)	Počet (ks/m <sup>2</sup> )	Cena Kč/ks bez DPH	Cena Kč/ks s DPH	
		délka	šířka	výška	(kg/ks)	(kg/pal)					
	šedá	VT 8	600	400	80	26	1060	40	4,17	82,-	99,20
	barevná*									95,-	115,-
	šedá	VT 10	600	400	100	33	1343	40	4,17	118,-	142,80
	barevná*									137,-	165,80

# 4 PLOŠNÁ DLAŽBA

Plošné betonové dlažby představují ideální volbu pro vytváření odolných a esteticky příjemných povrchů v exteriérech. Jsou vhodné pro chodníky, cesty, terasy či jiné venkovní plochy a nabízejí širokou paletu barevných variant, velikostí a povrchů. Tyto dlažby jsou odolné vůči povětrnostním vlivům, mechanickému opotřebení a zatížení, což zajišťuje jejich dlouhou životnost. Jsou praktické, snadno se instalují a jsou ideální i pro náročné venkovní projekty.

## 400 x 400 x 40, FAZETA

6,25 ks/m<sup>2</sup> / 15 kg/ks / 770 kg/pal. / 50 ks/pal.

	Cena Kč bez DPH/ks	Cena Kč s DPH/ks	Cena Kč bez DPH/m <sup>2</sup>	Cena Kč s DPH/m <sup>2</sup>
<b>VYMÝVANÝ POVRCH</b>				
DUNAJ	67,-	81,10	418,80	506,70
MORAVA	88,-	106,50	550,-	665,50
SIENA	104,-	125,80	650,-	786,50
ROSSO	104,-	125,80	650,-	786,50
ORIENT	104,-	125,80	650,-	786,50
VERONA	104,-	125,80	650,-	786,50
VERDE	104,-	125,80	650,-	786,50
ITALIA	104,-	125,80	650,-	786,50
BIANCO	104,-	125,80	650,-	786,50
<b>HLADKÝ POVRCH</b>				
ŠEDÁ	63,-	76,20	393,80	476,40
ČERVENÁ (D)	75,-	90,80	468,80	567,20
KARAMELOVÁ (D)	75,-	90,80	468,80	567,20
ŽLUTÁ (D)	75,-	90,80	468,80	567,20
HNĚDÁ (D)	75,-	90,80	468,80	567,20
ČERNÁ (D)	75,-	90,80	468,80	567,20
<b>TRYSKANÝ POVRCH</b>				
ŠEDÁ	75,-	90,80	468,80	567,20
ČERVENÁ (D)	90,-	108,90	562,50	680,60
KARAMELOVÁ (D)	90,-	108,90	562,50	680,60
ŽLUTÁ (D)	90,-	108,90	562,50	680,60
HNĚDÁ (D)	90,-	108,90	562,50	680,60
ČERNÁ (D)	90,-	108,90	562,50	680,60

\*  
BAREVNÉ  
VARIANTY



šedá



žlutá



karamelová



červená



hnědá



černá

	Cena Kč bez DPH/ks	Cena Kč s DPH/ks	Cena Kč bez DPH/m <sup>2</sup>	Cena Kč s DPH/m <sup>2</sup>
<b>RELIÉFNÍ POVRCH ŠEDÁ</b>				
CIHLA	74,-	89,50	462,50	559,60
KOSTKA	74,-	89,50	462,50	559,60
KOSTKA - KRUH	74,-	89,50	462,50	559,60
ŠUPINA	74,-	89,50	462,50	559,60
KÁMEN	74,-	89,50	462,50	559,60
KAPKA	74,-	89,50	462,50	559,60
HVĚZDICE	74,-	89,50	462,50	559,60
PARKETA	74,-	89,50	462,50	559,60
PYRAMIDA	74,-	89,50	462,50	559,60
BARVA <sup>ⓓ</sup>	+22	+26,60	+137,50	+166,40

**500 x 500 x 50, FAZETA**4 ks/m<sup>2</sup> / 28 kg/ks / 1 140 kg/pal. / 40 ks/pal.

	Cena Kč bez DPH/ks	Cena Kč s DPH/ks	Cena Kč bez DPH/m <sup>2</sup>	Cena Kč s DPH/m <sup>2</sup>
<b>VYMÝVANÝ POVRCH</b>				
DUNAJ	120,-	145,20	480,-	580,80
MORAVA	155,-	187,60	620,-	750,20
SIENA	187,-	226,30	748,-	905,10
ROSSO	187,-	226,30	748,-	905,10
ORIENT	187,-	226,30	748,-	905,10
VERONA	187,-	226,30	748,-	905,10
VERDE	187,-	226,30	748,-	905,10
ITALIA	187,-	226,30	748,-	905,10
BIANCO	187,-	226,30	748,-	905,10
<b>HLADKÝ POVRCH</b>				
ŠEDÁ	102,-	123,40	408,-	493,70
ČERVENÁ <sup>ⓓ</sup>	120,-	145,20	480,-	580,80
KARAMELOVÁ <sup>ⓓ</sup>	120,-	145,20	480,-	580,80
ŽLUTÁ <sup>ⓓ</sup>	120,-	145,20	480,-	580,80
HNĚDÁ <sup>ⓓ</sup>	120,-	145,20	480,-	580,80
ČERNÁ <sup>ⓓ</sup>	120,-	145,20	480,-	580,80

ⓓ

Dostupnost  
2-5 týdnů

## 600 x 400 x 40, FAZETA

4,17 ks/m<sup>2</sup> / 22 kg/ks / 728 kg/pal. / 32 ks/pal.

	Cena Kč bez DPH/ks	Cena Kč s DPH/ks	Cena Kč bez DPH/m <sup>2</sup>	Cena Kč s DPH/m <sup>2</sup>
<b>HLADKÝ POVRCH</b>				
ŠEDÁ	95,-	115,-	396,20	479,30
ČERVENÁ (D)	105,-	127,10	437,90	529,80
KARAMELOVÁ (D)	105,-	127,10	437,90	529,80
ŽLUTÁ (D)	105,-	127,10	437,90	529,80
HNĚDÁ (D)	105,-	127,10	437,90	529,80
ČERNÁ (D)	105,-	127,10	437,90	529,80
<b>TRYSKANÝ POVRCH</b>				
ŠEDÁ	113,-	136,70	471,20	570,20
ČERVENÁ (D)	135,-	163,40	563,-	681,20
KARAMELOVÁ (D)	135,-	163,40	563,-	681,20
ŽLUTÁ (D)	135,-	163,40	563,-	681,20
HNĚDÁ (D)	135,-	163,40	563,-	681,20
ČERNÁ (D)	135,-	163,40	563,-	681,20

PLOŠNÁ DLAŽBA



Dostupnost  
2-5 týdnů

## DLAŽBA HLADKÁ, BAREVNÁ

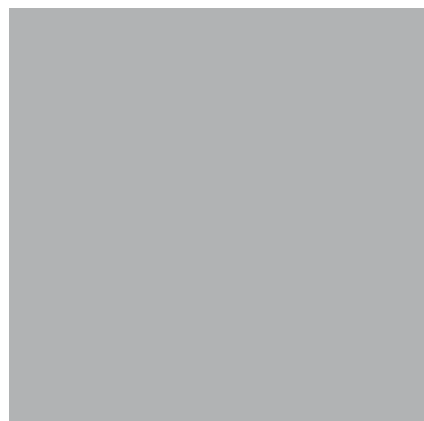

ŠEDÁ



ŽLUTÁ



KARAMEL



ČERVENÁ



HNĚDÁ



ČERNÁ



VÝROBA BETONOVÝCH STAVEBNÍCH TVAROVEK A BETONU  
BETON HRONEK s.r.o., Ohrazeníčko 23, Ledenice, 370 06 České Budějovice,  
tel.: +420 387 995 559, email: obchod@betonhronek.cz



## DLAŽBA VYMÝVANÁ



DUNAJ



MORAVA



SIENA

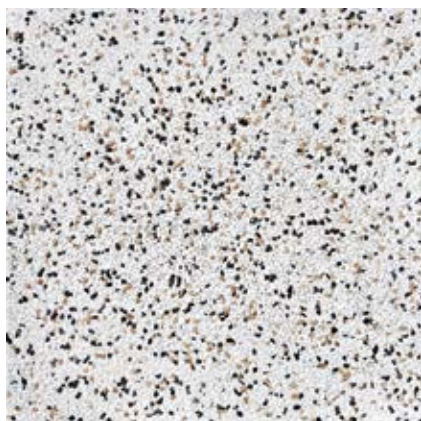

BIANCO



ITALIA

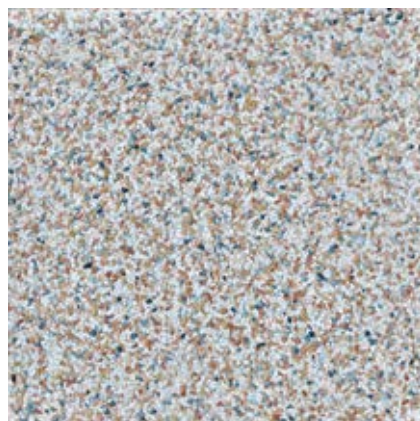

ORIENT



ROSSO



VERONA



VERDE

## DLAŽBA RELIÉFNÍ

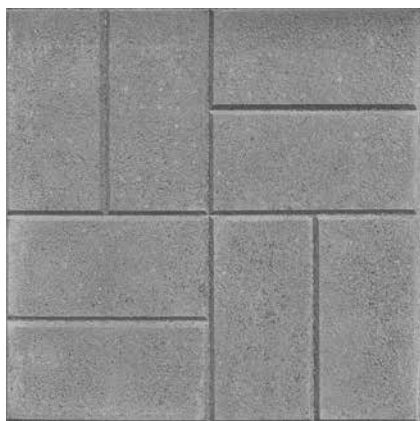

CIHLA

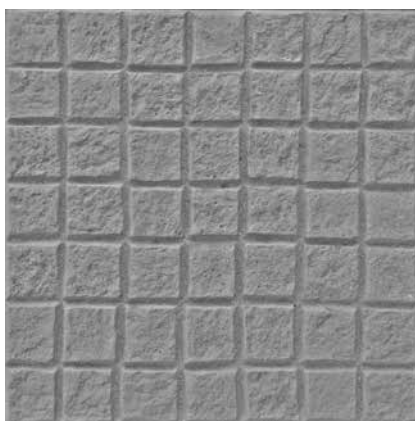

KOSTKA

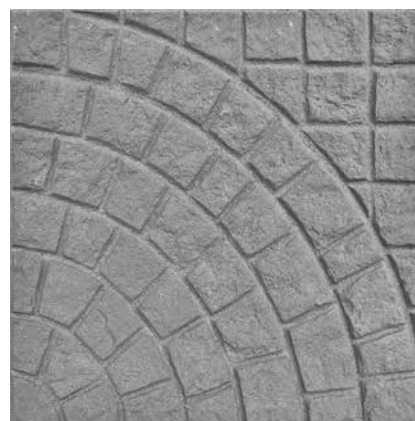

KOSTKA KRUH

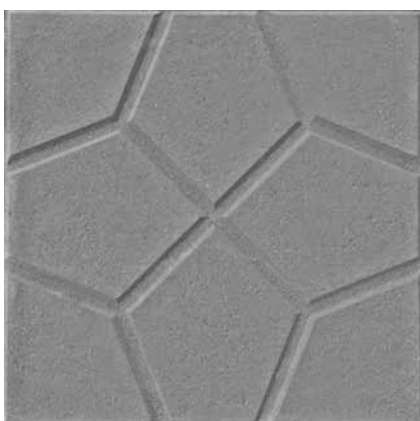

HVĚZDICE

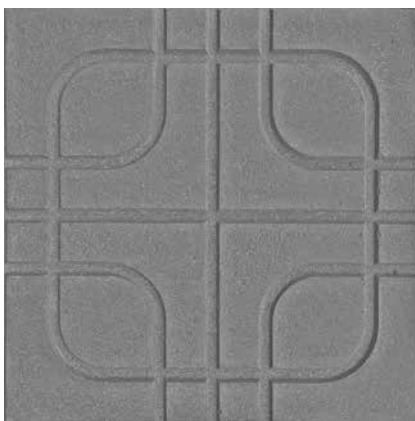

PARKETA

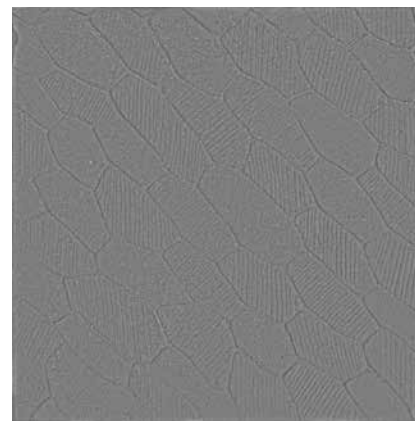

ŠUPINA

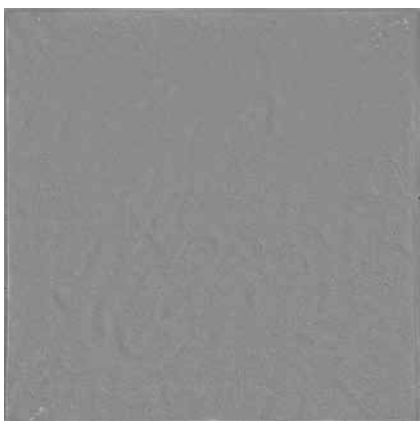

KÁMEN

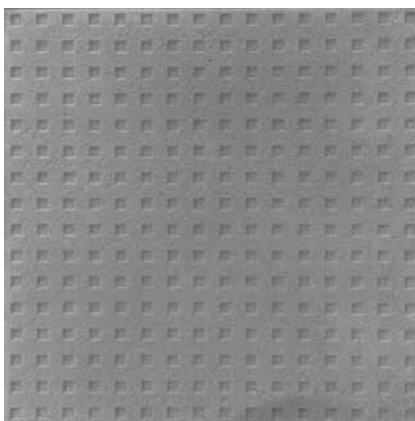

PYRAMIDA

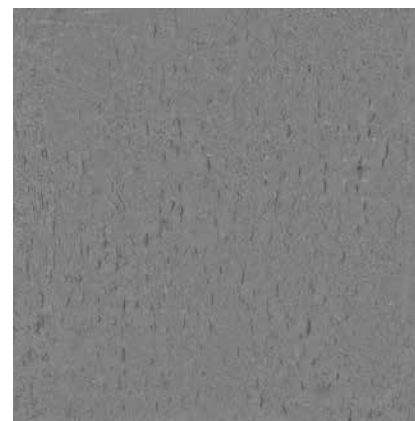

KAPKA

PLOŠNÁ DLAŽBA

\*  
BAREVNÉ  
VARIANTY



šedá



žlutá



karamelová



červená



hnědá



černá













VÝROBA BETONOVÝCH STAVEBNÍCH TVAROVEK A BETONU  
BETON HRONEK s.r.o., Ohrazeníčko 23, Ledenice, 370 06 České Budějovice,  
tel.: +420 387 995 559, email: obchod@betonhronek.cz











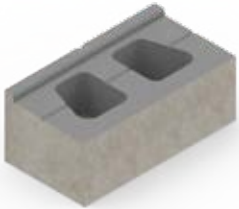
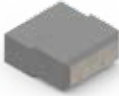

# 5 SVAHOVÉ TVÁRNICE A OPĚRNÉ ZDI

Svahové tvárnice a prvky pro opěrné zdi jsou ideálním řešením pro stabilizaci svahů, terénních nerovností nebo zpevnění násypů. Tyto produkty poskytují pevnou a dlouhodobou strukturu, která účinně zabraňuje erozi a zajišťuje stabilitu i v náročnějších podmínkách. Díky široké nabídce tvarů a velikostí je možné je snadno přizpůsobit specifickým potřebám každého projektu. Jsou odolné vůči povětrnostním vlivům a jejich instalace je rychlá a efektivní.

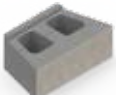
			SVAHOVÉ TVÁRNICE									
			Rozměry (mm)			Hmotnost		Počet (ks/pal)	Spotřeba (ks/m <sup>2</sup> )	Cena Kč/ks bez DPH	Cena Kč/ks s DPH	
			délka	šířka	výška	(kg/ks)	(kg/pal)					
<b>OSMIČKA</b>												
	šedá	<b>S1</b>	600	300	220	22	675	30	-	97,-	117,40	
	barevná*									112,-	135,50	
<b>PODKOVA</b>												
	šedá	<b>S2</b>	245	300	210	14	855	60	-	64,-	77,40	
	barevná*									81,-	98,-	
	šedá	<b>S3</b>	350	280	200	21	970	45	-	90,-	108,90	
<b>DUOFLOR</b>												
	šedá	<b>S4</b>	370	300	130	13	648	48	15	82,-	99,20	
	barevná* 									99,-	119,80	
<b>SOFTI</b>												
	šedá	<b>S5</b>	370	300	140	14,5	720	48	13,7	82,-	99,20	
	barevná* 									99,-	119,80	
<b>SOFTI MAX</b>												
	šedá	<b>S6</b>	580	420	160	54	1100	20	8,8	129,-	156,10	
	barevná* 									185,-	223,90	

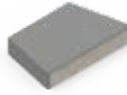

Dostupnost  
2-5 týdnů

		OPĚRNÉ ZDI								
		Rozměry (mm)			Hmotnost		Počet (ks/pal)	Cena Kč/ks bez DPH	Cena Kč/ks s DPH	
		délka	šířka	výška	(kg/ks)	(kg/pal)				
<b>ALPSKÝ KÁMEN - ŠTÍPANÝ</b>										
	šedá	<b>AK</b> ZÁKLADNÍ TVÁRNICE	350	300	125	28	1032	36	103,-	124,60
	barevná* 								127,-	153,70
	šedá	<b>AK 1/2</b> POLOVIČNÍ TVÁRNICE	350	150	125	14	1032	72	103,-	124,60
	barevná* 								127,-	153,70
<b>H-STONE - ŠTÍPANÝ</b>										
	šedá	<b>HS</b> BĚŽNÝ KÁMEN	410	250	150	25	1149	45	130,-	157,30
	barevná* 								165,-	199,70
	šedá	<b>HS-R</b> ROHOVÝ KÁMEN	410	220	150	30	1524	50	170,-	205,70
	barevná* 								205,-	248,10
	šedá	<b>HS-K</b> KRYCÍ DESKA	430	270	75	17	945	54	118,-	142,80
	barevná* 								147,-	177,90

**\*  
BAREVNÉ  
VARIANTY**



šedá



žlutá



pískovcová



karamelová



červená



hnědá



černá



# 6 PLOTOVÝ SYSTÉM

Plotový systém firmy Beton Hronek s.r.o. nabízí komplexní řešení pro stavbu odolného a estetického ohraničení jakéhokoliv pozemku. Všechny produkty jsou navrženy pro dlouhou životnost, snadnou údržbu a vysokou estetickou hodnotu. Díky různým variantám a povrchovým úpravám si můžete vytvořit plot přesně podle svých představ, ať už hledáte jednoduché, moderní nebo tradiční řešení pro váš projekt.

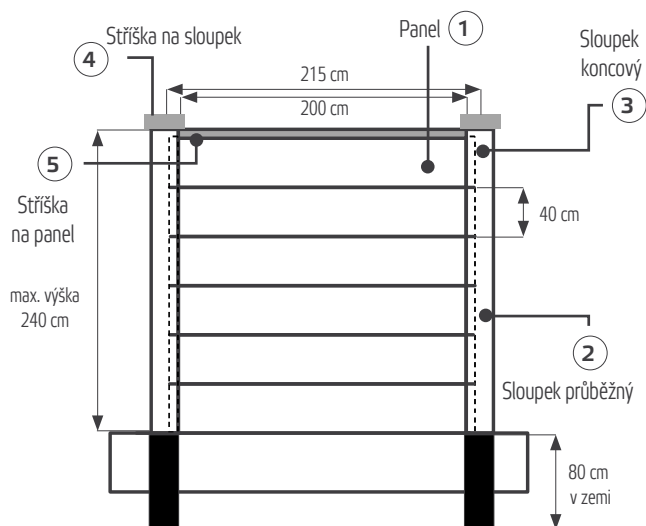



Imitace kamene





Imitace dřeva



## PANEL UMĚLÝ KÁMEN







				Rozměry (mm)			Hmotnost		Počet (ks/pal)	Cena Kč/ks bez DPH	Cena Kč/ks s DPH
				délka	šířka	výška	(kg/ks)	(kg/pal)			
<b>JEDNOSTRANNÝ – PŘEDNÍ STRANA IMITACE KAMENE, ZADNÍ STRANA HLADKÁ</b>											
	šedá	P 1	2070	55	400	104	1684	16	760,-	919,60	
	barevná* <sup>D</sup>								930,-	1125,30	
<b>OBOUSTRANNÝ – PŘEDNÍ STRANA IMITACE KAMENE, ZADNÍ STRANA IMITACE DŘEVA</b>											
	šedá	P 2	2070	55	400	104	1684	16	1170,-	1415,70	
	barevná* <sup>D</sup>								1390,-	1681,90	





## SLOUPEK

				Rozměry (mm)			Hmotnost		Počet (ks/pal)	Cena Kč/ks bez DPH	Cena Kč/ks s DPH
				délka	šířka	výška	(kg/ks)	(kg/pal)			
<b>KONCOVÝ</b>											
	šedá	SK 1	150	150	3200	151	1228	8	1460,-	1766,60	
	barevná* <sup>D</sup>								1800,-	2178,-	
<b>ROHOVÝ</b>											
	šedá	SR 1	150	150	3200	139	1132	8	1520,-	1839,20	
	barevná* <sup>D</sup>								1860,-	2250,60	
<b>PRŮBĚŽNÝ</b>											
	šedá	SP 1	150	150	3200	139	1132	8	1460,-	1766,60	
	barevná* <sup>D</sup>								1800,-	2178,-	

<sup>D</sup> Dostupnost 2-5 týdnů

		STŘÍŠKA								
		Rozměry (mm)			Hmotnost		Počet (ks/pal)	Cena Kč/ks bez DPH	Cena Kč/ks s DPH	
		délka	šířka	výška	(kg/ks)	(kg/pal)				
NA SLOUPEK										
	šedá	SS 1	200	160	70	5	200	36	120,-	145,20
	barevná* <sup>D</sup>								150,-	181,50
NA PANEL										
	šedá	DS 1	2000	160	70	51	632	12	440,-	532,40
	barevná* <sup>D</sup>								540,-	653,40

		PLOTOVÉ DÍLCE								
		Rozměry (mm)			Hmotnost		Počet (ks/pal)	Cena Kč/ks bez DPH	Cena Kč/ks s DPH	
		délka	šířka	výška	(kg/ks)	(kg/pal)				
PATKA										
	šedá	PP	300	240	250	28	1700	60	75,-	90,80
PLOTOVÝ PODEZDÍVKOVÝ DÍLEČ										
	šedá	PD 1	2850	50	250	100	1020	10	670,-	810,70
	šedá	PD 2	3000	50	250	105	1070	10	670,-	810,70
	šedá	PD 3	3000	60	250	110	1120	10	670,-	810,70
	šedá	PD 4	2450	50	250	86	880	10	590,-	713,90

		STONE BLOCK – ŠTÍPANÝ								
		Rozměry (mm)			Hmotnost		Počet (ks/pal)	Cena Kč/ks bez DPH	Cena Kč/ks s DPH	
		délka	šířka	výška	(kg/ks)	(kg/pal)				
	šedá	SB 1	396	190	148	19	1160	60	98,-	118,60
	barevná* <sup>D</sup>								120,-	145,20
	šedá	SB 1/4	93	190	148	5	740	144	55,-	66,60
	barevná* <sup>D</sup>								72,-	87,10
	šedá	SB 3/4	293	190	148	14,8	1180	80	88,-	106,50
	barevná* <sup>D</sup>								106,-	128,30

\* BAREVNÉ VARIANTY



šedá



žlutá



pískovcová



karamelová







červená



hnědá

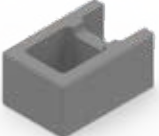

černá

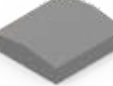
		EASY BLOCK								
		Rozměry (mm)			Hmotnost		Počet (ks/pal)	Cena Kč/ks bez DPH	Cena Kč/ks s DPH	
		délka	šířka	výška	(kg/ks)	(kg/pal)				
<b>POVRCH HLADKÝ NORMÁL</b>										
	šedá	<b>EB 1</b>	396	200	148	12,3	762	60	76,-	92,-
	barevná* <sup>(D)</sup>								90,-	108,90
<b>POVRCH HLADKÝ 1/4</b>										
	šedá	<b>EB 1/4</b>	99	200	148	5	744	144	42,-	50,80
	barevná* <sup>(D)</sup>								46,-	55,70
<b>POVRCH HLADKÝ 3/4</b>										
	šedá	<b>EB 3/4</b>	297	200	148	10	824	80	57,-	69,-
	barevná* <sup>(D)</sup>								65,-	78,70
<b>KRYCÍ DESKA – STRÍŠKA</b>										
	šedá	<b>EB-S</b>	225	250	50 (65)	7,1	1089	150	69,-	83,50
	barevná* <sup>(D)</sup>								77,-	93,20

**\* BAREVNÉ VARIANTY**



šedá



žlutá



pískovcová



karamelová







červená



hnědá



černá

		FENCE BLOCK – ŠTÍPANÝ								
		Rozměry (mm)			Hmotnost		Počet (ks/pal)	Cena Kč/ks bez DPH	Cena Kč/ks s DPH	
		délka	šířka	výška	(kg/ks)	(kg/pal)				
	šedá	<b>FB 1</b>	390	380	150	22	684	30	94,-	113,70
	barevná* <sup>(D)</sup>								108,-	130,70
	šedá	<b>FB 1/4</b>	130	380	150	7,5	699	90	51,-	61,70
	barevná* <sup>(D)</sup>								61,-	73,80
	šedá	<b>FB 3/4</b>	260	380	150	15	699	45	86,-	104,10
	barevná* <sup>(D)</sup>								102,-	123,40
	šedá	<b>FB-S</b>	460	225	60	9	888	96	79,-	95,60
	barevná* <sup>(D)</sup>								94,-	113,70

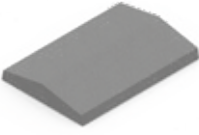
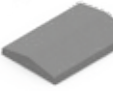





		PLOTOVÉ KRYCÍ DESTIČKY								
		Rozměry (mm)			Hmotnost		Počet (ks/pal)	Cena Kč/ks bez DPH	Cena Kč/ks s DPH	
		délka	šířka	výška	(kg/ks)	(kg/pal)				
	šedá	<b>PKD 1</b>	390	260	50	8,2	70	594	152,-	183,90
	barevná* <sup>(D)</sup>								195,-	236,-



Dostupnost  
2–5 týdnů

# 7 ZAHRADNÍ ARCHITEKTURA

Produkty v oblasti zahradní architektury zahrnují široký výběr designových a funkčních prvků, které zkrášlí a zpříjemní veřejné a soukromé venkovní prostory. V nabídce naleznete například kvalitní květináče, lavičky, stoly, odpadkové koše a parkové patníky, které spojují estetiku s praktičností. Tyto produkty jsou navrženy tak, aby odolaly povětrnostním vlivům, zajišťovaly dlouhou životnost a přispívaly k pohodlí a pořádku v každém prostředí. Vhodné pro parky, zahrady, náměstí a jiná veřejná prostranství.

		BETONOVÉ BOČNICE PRO LAVIČKY A ZAHRADNÍ STŮL									
		Rozměry (mm)			Hmotnost		Počet (ks/pal)	Barva/povrch	Cena Kč/ks bez DPH	Cena Kč/ks s DPH	
		délka	tloušťka	výška	(kg/ks)	(kg/pal)					
											
	<b>BOČNICE TYP Y STABILNÍ DO ZEMĚ</b> ⓓ	<b>LY-B</b>	600	90	1130	52	540	10	šedá	835,-	1010,40
								5	pískovaný	1255,-	1518,60
									vymývaný 1	1340,-	1621,40
									vymývaný 2	1760,-	2129,60
	<b>BOČNICE TYP K</b> ⓓ	<b>LK-B</b>	660	90	745	42	860	20	šedá	810,-	980,10
								10	pískovaný	1220,-	1476,20
									vymývaný 1	1310,-	1585,10
									vymývaný 2	1720,-	2081,20
	<b>BOČNICE TYP L</b> ⓓ	<b>LL-B</b>	660	90	735	40	820	20	šedá	810,-	980,10
								10	pískovaný	1220,-	1476,20
									vymývaný 1	1310,-	1585,10
									vymývaný 2	1720,-	2081,20
	<b>BOČNICE STŮL</b> ⓓ	<b>ST-B</b>	800	90	720	66	680	10	šedá	920,-	1113,20
								5	pískovaný	1340,-	1621,40
									vymývaný 1	1430,-	1730,30
									vymývaný 2	1980,-	2395,80
	<b>BOČNICE TYP SRDCE</b> ⓓ	<b>LSR-B</b>	400	100	400	23	710	30	šedá	755,-	913,60
								15	pískovaný	1145,-	1385,50
									vymývaný 1	1175,-	1421,80
									vymývaný 2	1425,-	1724,30
	<b>BOČNICE TYP YBL</b> ⓓ	<b>LYBL-B</b>	660	80	755	33	680	20	šedá	755,-	913,60
								10	pískovaný	1175,-	1421,80
									vymývaný 1	1660,-	2008,60
									vymývaný 2	2000,-	2420,-

## VYMÝVANÝ 1



Dunaj

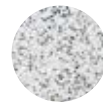

Morava

## VYMÝVANÝ 2



Siena



Bianco



Italia

**POVRCH  
VYMÝVANÝ 1**



Dunaj



Morava

**POVRCH  
VYMÝVANÝ 2**





Siena







Bianco





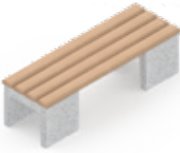

Italia

			KOMPLET LAVIČKY			
			Popis	Barva/povrch	Cena Kč/ks bez DPH	Cena Kč/ks s DPH
	<b>LAVIČKA Y</b>  ⓓ	<b>LY</b>	šedá	5700,-	6897,-	
			pískovaný	6530,-	7901,30	
			vymývaný 1	6700,-	8107,-	
			vymývaný 2	7550,-	9135,50	
	<b>LAVIČKA K</b>  ⓓ	<b>LK</b>	šedá	5530,-	6691,30	
			pískovaný	6370,-	7707,70	
			vymývaný 1	6530,-	7901,30	
			vymývaný 2	7370,-	8917,70	
	<b>LAVIČKA L</b>  ⓓ	<b>LL</b>	šedá	5530,-	6691,30	
			pískovaný	6370,-	7707,70	
			vymývaný 1	6530,-	7901,30	
			vymývaný 2	7370,-	8917,70	
	<b>STŮL</b>  ⓓ	<b>ST</b>	šedá	6700,-	8107,-	
			pískovaný	7550,-	9135,50	
			vymývaný 1	7700,-	9317,-	
			vymývaný 2	8720,-	10551,20	
	<b>LAVIČKA SRDCE</b>  ⓓ	<b>LSR</b>	šedá	3180,-	3847,80	
			pískovaný	4190,-	5069,90	
			vymývaný 1	4360,-	5275,60	
			vymývaný 2	4690,-	5674,90	
	<b>LAVIČKA YBL</b>  ⓓ	<b>LYBL</b>	šedá	4360,-	5275,60	
			pískovaný	5530,-	6691,30	
			vymývaný 1	6700,-	8107,-	
			vymývaný 2	6880,-	8324,80	

Dvě betonové bočnice,  
latě natřené  
tenkovrstvou lazurou,  
kovové úchyty a šrouby.  
Dodání na paletě  
v rozloženém stavu.

			UNI LAVIČKY								
			Rozměry (mm)			Hmotnost		Počet (ks/pal)	Barva/povrch	Cena Kč/ks bez DPH	Cena Kč/ks s DPH
			délka	tloušťka	výška	(kg/ks)	(kg/pal)				
	LAVIČKA UNI 150 ⓓ	LU 1	1500	500	450	175	195	1	pískovaný	5700,-	6897,-
									vymývaný 1	5870,-	7102,70
									vymývaný 2	6700,-	8107,-
	LAVIČKA UNI 200 ⓓ	LU 2	2000	500	450	180	200	1	pískovaný	6370,-	7707,70
									vymývaný 1	6530,-	7901,30
									vymývaný 2	7370,-	8917,70
	TABURET UNI ⓓ	TU 1	500	500	450	85	360	4	pískovaný	3850,-	4658,50
									vymývaný 1	4030,-	4876,30
									vymývaný 2	5360,-	6485,60

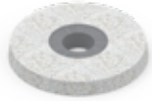
			ODPADKOVÉ KOŠE								
			Rozměry (mm)		Hmotnost		Počet (ks/pal)	objem (l)	Barva/povrch	Cena Kč/ks bez DPH	Cena Kč/ks s DPH
			průměr	výška	(kg/ks)	(kg/pal)					
	ODPADKOVÝ KOŠ ŠESTIHRANNÝ ⓓ	OK 1	500	750	115	595	5	58	pískovaný	2270,-	2746,70
									vymývaný 1	2600,-	3146,-
									vymývaný 2	3340,-	4041,40
	ODPADKOVÝ KOŠ KULATÝ ⓓ	OK 2	500	830	125	270	2	-	pískovaný	2430,-	2940,30
									vymývaný 1	2770,-	3351,70
									vymývaný 2	3510,-	4247,10
	VLOŽKA DO ODPADKOVÉHO KOŠE - POZINK	OK-V	300	650	6	-	-	-	-	1000,-	1210,-
	BETONOVÉ VÍKO ⓓ	OK-BV	500	70	32	-	-	-	pískovaný	840,-	1016,40
									vymývaný 1	930,-	1125,30
									vymývaný 2	1170,-	1415,70





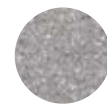





 BARVA/  
POVRCH

šedá

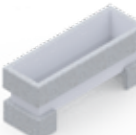

pískovaná

 Dostupnost  
2-5 týdnů

			KVĚTINÁČE										
			Rozměry (mm)				Hmotnost		Objem (l)	počet (ks/pal.)	Barva/ povrch	Cena Kč/ks bez DPH	Cena Kč/ks s DPH
			průměr Ø	délka	tloušťka	výška	(kg/ks)	(kg/pal)					
	Květináč malý, 6ti-hranný (D)	<b>KŠ 1</b>	350	-	-	190	16	148	5	8	pískovaný	700,-	847,-
											vymývaný 1	720,-	871,20
											vymývaný 2	840,-	1016,40
	Květináč nízký, 6ti-hranný (D)	<b>KŠ 2</b>	500	-	-	190	28	132	14	4	pískovaný	1420,-	1718,20
											vymývaný 1	1510,-	1827,10
											vymývaný 2	1600,-	1936,-
	Květináč vysoký, 6ti-hranný (D)	<b>KŠ 3</b>	500	-	-	370	56	244	35	4	pískovaný	2270,-	2746,70
											vymývaný 1	2350,-	2843,50
											vymývaný 2	2850,-	3448,50
	Květináč kulatý (D)	<b>KK 1</b>	640	-	-	330	55	79	71	1	vymývaný 1	2680,-	3242,80
											vymývaný 2	3010,-	3642,10
	Květináč kulatý, střední (D)	<b>KK 2</b>	690	-	-	380	110	134	82	1	vymývaný 1	2850,-	3448,50
											vymývaný 2	3340,-	4041,40
	Květináč kulatý, vysoký (D)	<b>KK 3</b>	610	-	-	330	110	134	62	1	vymývaný 1	3010,-	3642,10
											vymývaný 2	3510,-	4247,10
	Květináč kulatý dvoudílný (D)	<b>KK 4</b>	500	-	-	560 (660)	115	250	-	2	vymývaný 1	3010,-	3642,10
											vymývaný 2	3510,-	4247,10
	Květináč hranatý, krátký (D)	<b>KH 1</b>	-	1000	500	560 (660)	230 (300)	250 (320)	-	1	pískovaný	5680,-	6872,80
											vymývaný 1	5850,-	7078,50
											vymývaný 2	6690,-	8094,90
	Květináč hranatý, dlouhý (D)	<b>KH 2</b>	-	1500	500	560 (660)	360 (430)	380 (450)	-	1	pískovaný	6520,-	7889,20
											vymývaný 1	6690,-	8094,90
											vymývaný 2	7690,-	9304,90
	Květináč srdce (D)	<b>KS 1</b>	-	710	1020	530	380	400	-	1	pískovaný	5850,-	7078,50
											vymývaný 1	6030,-	7296,30
											vymývaný 2	6930,-	8385,30

**POVRCH VYMÝVANÝ 1**



Dunaj



Morava

**POVRCH VYMÝVANÝ 2**







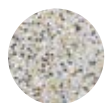

Siena



Bianco



Italia

		PARKOVÉ PATNÍKY										
		Rozměry (mm)				Hmotnost		Počet (ks/pal)	Barva/povrch	Cena Kč/ks bez DPH	Cena Kč/ks s DPH	
		průměr Ø	délka	šířka	výška	(kg/ks)	(kg/pal)					
	Parkový patník s trnem ⓓ	PP 1	280	-	-	780	135	830	6	pískovaný	2160,-	2613,60
	vymývaný 1									2670,-	3230,70	
	vymývaný 2									3340,-	4041,40	
	Parkový patník s patkou ⓓ	PP 2	280	-	-	780	145	890	6	pískovaný	2320,-	2807,20
	vymývaný 1									2830,-	3424,30	
	vymývaný 2									3510,-	4247,10	
	Parkový patník s trnem s osvětlením ⓓ	PP 3	280	-	-	780	135	830	6	pískovaný	2600,-	3146,-
	vymývaný 1									3110,-	3763,10	
	vymývaný 2									3780,-	4573,80	
	Parkový patník s patkou s osvětlením ⓓ	PP 4	280	-	-	780	145	890	6	pískovaný	2770,-	3351,70
	vymývaný 1									3270,-	3956,70	
	vymývaný 2									3930,-	4755,30	
	Parkový patník spojovací ⓓ	PP 5	280	-	-	780	166	684	4	pískovaný	2490,-	3012,90
	vymývaný 1									3000,-	3630,-	
	vymývaný 2									3670,-	4440,70	
	Parkový patník ostrohranný ⓓ	PP 6	470	-	-	920	130	800	6	pískovaný	2320,-	2807,20
	vymývaný 1									2830,-	3424,30	
	vymývaný 2									3500,-	4235,-	

ⓓ

 Dostupnost  
2-5 týdnů





		STOJAN NA KOLA									
		Rozměry (mm)			Hmotnost		Počet (ks/pal)	Barva/povrch	Cena Kč/ks bez DPH	Cena Kč/ks s DPH	
		délka	šířka	výška	(kg/ks)	(kg/pal)					
	SK 1 ⓓ	550	190	250	25	220	8	šedý	500,-	605,-	
								vymývaný 1	820,-	992,20	
								vymývaný 2	1090,-	1318,90	

# 8 STROPNÍ SYSTÉM

Stropní systém firmy Beton Hronek s.r.o. zahrnuje širokou škálu produktů určených pro výstavbu a zajištění pevnosti stropních konstrukcí. V této kategorii naleznete stropní prvky, které jsou navrženy pro snadnou a efektivní realizaci stropů v různých typech staveb. Tyto produkty se vyznačují vysokou nosností, odolností a dlouhou životností, což zajišťuje stabilitu a bezpečnost stropních konstrukcí. Jsou ideální pro použití v bytových, komerčních i průmyslových objektech.

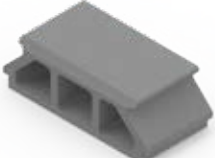

Zakázková výroba

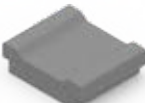
			STROPNÍ DÍLCE									
			Rozměry (mm)			Hmotnost (kg/ks)	Únosnost (MPa)	Počet (ks/pal)	Hmotnost (kg/pal)	Cena Kč/ks bez DPH	Cena Kč/ks s DPH	
			délka	šířka	výška							
	Stropní vložka	SV 1	505	250	180	20,5	6	50	1040	69,-	83,50	
	Stropní vložka	SV 2	515	250	250	25,5	6	40	1035	87,-	105,30	
	Stropní vložka 1/2	SV 1/2	250	250	180	13,1	6	75	998	50,-	60,50	
	Stropní destička	SD	500	250	100	23,5	6	54	1284	69,-	83,50	
	Stropní destička 1/2	SD 1/2	250	250	90	10	6	128	1295	50,-	60,50	

		STROPNÍ NOSNÍKY								
Označení	Světlost	Rozměry (mm)			Únosnost (kN/m <sup>2</sup> )	Spodní výztuž	Přiložená výztuž	Použitý typ stropní vložky	Cena Kč/ks bez DPH	Cena Kč/ks s DPH
		délka	šířka	výška						
Osová vzdálenost 615 mm (Z)										
SN 120	800	1200	100	160	-	2x8	-	SV18	300,-	363,-
SN 140	1000	1400	100	160	-				400,-	484,-
SN 160	1200	1600	100	160	-				500,-	605,-
SN 180	1400	1800	100	160	-				600,-	726,-
SN 200	1600	2000	100	160	-				700,-	847,-
SN 220	1800	2200	100	160	-				800,-	968,-
SN 240	2000	2400	100	160	16,47				900,-	1089,-
SN 260	2200	2600	100	160	-				1000,-	1210,-
SN 280	2400	2800	100	160	13,96				1100,-	1331,-
SN 300	2600	3000	100	160	12,01				1200,-	1452,-
SN 320	2800	3200	100	160	-				1300,-	1573,-
SN 340	3000	3400	100	160	10,44	2x10	SV18	1400,-	1694,-	
SN 360	3200	3600	100	160	9,16			1500,-	1815,-	
SN 380	3400	3800	100	160	-			1600,-	1936,-	
SN 400	3600	4000	100	160	8,09	2x12	-	SV18	1700,-	2057,-
SN 420	3800	4200	100	160	7,19				1800,-	2178,-
SN 440	4000	4400	100	160	-				1900,-	2299,-
SN 460	4200	4600	100	160	6,42				2000,-	2420,-
SN 480	4400	4800	100	160	5,26				2140,-	2589,40
SN 500	4600	5000	100	160	-				2280,-	2758,80
SN 520	4800	5200	100	160	4,18	2x14	-	SV18	2420,-	2928,20
SN 540	5000	5400	100	160	3,29				2560,-	3097,60
SN 560	5200	5600	100	190	4,65				2700,-	3267,-
SN 580	5400	5800	100	190	4,18				2840,-	3436,40
SN 600	5600	6000	100	190	3,71				3000,-	3630,-
Osová vzdálenost 625 mm (Z)										
SN 620	5800	6200	100	190	-	0x14 + SV25 nebo 1x14 + SV18			3160,-	3823,60
SN 640	6000	6400	100	190	3,07				3320,-	4017,20
SN 660	6200	6600	100	190	-	2x14	1x14	SV25	3480,-	4210,80
SN 680	6400	6800	100	190	7,72				3640,-	4404,40
SN 700	6600	7000	100	190	6,62				3800,-	4598,-
SN 720	6800	7200	100	190	-				3960,-	4791,60
SN 740	7000	7400	100	190	5,65				4120,-	4985,20

(Z)

Zakázková  
výroba



Veškeré stropní nosníky jsou vyráběny na zakázku dle specifikací zákazníka.



**VÝROBA BETONOVÝCH STAVEBNÍCH TVAROVEK A BETONU**  
 BETON HRONEK s.r.o., Ohrazeníčko 23, Ledenice, 370 06 České Budějovice,  
 tel.: +420 387 995 559, email: obchod@betonhronek.cz

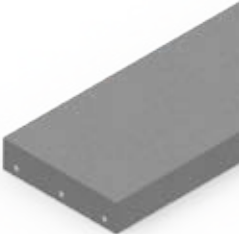

## STROPNÍ DESKY PZD



		Počet palet/balení	Rozměry (mm)			Počet ks/pal.	Hmotnost kg/ks	Hmotnost (kg/pal)	Cena Kč/ks bez DPH	Cena Kč/ks s DPH
			délka	šířka	výška					
	600/70	1	600	290	70	36	32	1176	185,-	223,90
	750/70	1	750	290	70	24	40	984	230,-	278,30
	900/70	1	900	290	70	18	48	888	276,-	334,-
	1000/70	1	1000	290	70	18	56	1032	306,-	370,30
	1200/70	1	1200	290	70	18	64	1176	368,-	445,30
	1500/70	1	1500	290	70	18	80	1464	461,-	557,80
	1800/70	1	1800	290	70	12	96	1176	552,-	667,90
	2100/70	2	2100	290	70	12	112	1368	644,-	779,20
	600/100	1	600	290	100	16	38	632	249,-	301,30
	900/100	1	900	290	100	16	58	952	374,-	452,50
	1000/100	1	1000	290	100	12	68	840	416,-	503,40
	1200/100	1	1200	290	100	12	78	960	498,-	602,60
	1500/100	1	1500	290	100	10	97	994	623,-	753,80
	1800/100	1	1800	290	100	10	117	1194	747,-	903,90
	2100/100	2	2100	290	100	10	137	1394	873,-	1056,30
	2400/100	2	2400	290	100	8	156	1272	997,-	1206,40
	2700/100	2	2700	290	100	8	176	1432	1120,-	1355,20
	3000/100	2	3000	290	100	8	196	1592	1247,-	1508,90





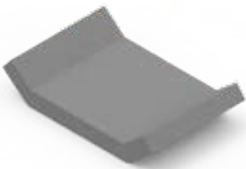
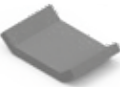

D



Dostupnost  
2-5 týdnů

# 9 KANALIZAČNÍ A ODVODŇOVACÍ SYSTÉMY

Kanalizační a odvodňovací systém zahrnuje produkty, které jsou klíčové pro efektivní řízení odtoku vody a odpadních tekutin v infrastrukturních projektech. K dispozici je široká škála komponent, které spolu vytvářejí stabilní a efektivní odvodňovací systém, jenž vyhovuje nárokům na odolnost a bezpečnost i v náročných podmínkách.

			ŽLABY							
			Rozměry (mm)			Hmotnost		Počet (ks/pal)	Cena Kč/ks bez DPH	Cena Kč/ks s DPH
			délka	šířka	výška	(kg/ks)	(kg/pal)			
	šedá	ŽT 1	330	590	67	41,5	933	22	97,-	117,40
	šedá	ŽT 2	400	600	60	36	807	22	96,-	116,20
	šedá	ŽT 3	500	400	150	60	1455	24	138,-	167,-

		BETONOVÉ ZÁKRYTOVÉ DESKY							
		Rozměry (mm)		Hmotnost (kg/pár)	Počet (ks/pal)	Hmotnost (kg/pal)	Barva/Povrch	Cena Kč/pár	
		Ø	výška					bez DPH	vč. DPH
	BZD 100	1000	70	120	5 párů	620	šedý	1480,-	1790,80
							vymývaný 1 	2490,-	3012,90
							vymývaný 2 	3500,-	4235,-
	BZD 120	1200	70	172	5 párů	880	šedý	1640,-	1984,40
							vymývaný 1 	3000,-	3630,-
							vymývaný 2 	4330,-	5239,30

		BETONOVÉ ZÁKRYTOVÉ DESKY							
		Rozměry (mm)		Hmotnost (kg/ks)	Počet (ks/pal)	Hmotnost (kg/pal)	Barva/Povrch	Cena Kč/ks	
		Ø	výška					bez DPH	vč. DPH
	BZD 78	780	80	85	10	870	šedý	1200,-	1452,00
							vymývaný 1 	2090,-	2528,90
							vymývaný 2 	2760,-	3339,60

## VYMÝVANÝ 1



Dunaj

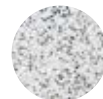

Morava

## VYMÝVANÝ 2



Siena





Bianco

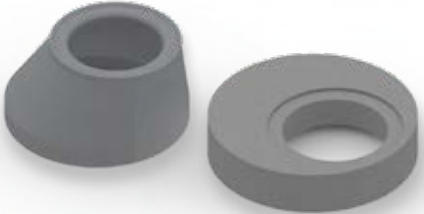

Italia

		ŠACHTOVÉ SKRUŽE							
		Rozměry (mm)			Hmotnost		Počet (ks/ pal)	Cena Kč/ks bez DPH	Cena Kč/ks s DPH
		Vnitřní Ø	Výška	Tl. stěny	(kg/ks)	(kg/pal)			
BEZ STUPADEL									
Skruž 100x25x9	<b>KSSS1</b>	1000	250	90	181	925	5	1100,-	1331,-
Skruž 100x50x9	<b>KSSS2</b>	1000	500	90	362	1106	3	1550,-	1875,50
Skruž 100x100x9	<b>KSSS3</b>	1000	1000	90	725	745	1	2800,-	3388,-
Skruž 100x25x12	<b>KSSS4</b>	1000	250	120	262	1330	5	1250,-	1512,50
Skruž 100x50x12	<b>KSSS5</b>	1000	500	120	526	1598	3	1750,-	2117,50
Skruž 100x100x12	<b>KSSS6</b>	1000	1000	120	1054	1074	1	3000,-	3630,-
SE STUPADLY									
Skruž 100x25x9	<b>KSSS7</b>	1000	250	90	181	925	5	1200,-	1452,-
Skruž 100x50x9	<b>KSSS8</b>	1000	500	90	362	1106	3	1750,-	2117,50
Skruž 100x100x9	<b>KSSS9</b>	1000	1000	90	725	745	1	3100,-	3751,-
Skruž 100x25x12	<b>KSSS10</b>	1000	250	120	262	1330	5	1350,-	1633,50
Skruž 100x50x12	<b>KSSS11</b>	1000	500	120	526	1598	3	1950,-	2359,50
Skruž 100x100x12	<b>KSSS12</b>	1000	1000	120	1054	1074	1	3300,-	3993,-

		ŠACHTOVÉ KÓNUSY A ZÁKRYTOVÉ DESKY							
		Rozměry (mm)			Hmotnost		Počet (ks/ pal)	Cena Kč/ks bez DPH	Cena Kč/ks s DPH
		Vnitřní Ø	Výška	Tl. stěny	(kg/ks)	(kg/pal)			
SE STUPADLY									
Kónus 100x62,5x9	<b>KSSK1</b>	1000/625	600	90	429	449	1	2100,-	2541,-
Kónus 100x62,5x12	<b>KSSK2</b>	1000/625	600	120	590	610	1	2350,-	2843,50
BEZ STUPADEL									
Kónus 100x62,5x9	<b>KSSK3</b>	1000/625	600	90	429	449	1	2200,-	2662,-
Kónus 100x62,5x12	<b>KSSK4</b>	1000/625	600	120	590	610	1	2450,-	2964,50
ZÁKRYTOVÉ DESKY									
Zákrytová deska 100x62,5x20	<b>KSZD1</b>	1000/625	200	-	521	541	1	4990,-	6037,90

		ŠACHTOVÁ DNA KULATÁ BEZ VLOŽEK							
		Rozměry (mm)			Hmotnost		Počet (ks/ pal)	Cena Kč/ks bez DPH	Cena Kč/ks s DPH
		Vnitřní Ø	Výška	Tl. stěny	(kg/ks)	(kg/pal)			
Šachtové dno DN 100 - DN 400 bez vložek (Z)	<b>KSSD1</b>	1000	600	120	1425	1445	1	6950,-	8409,50
Šachtové dno DN 100 - DN 600 bez vložek (Z)	<b>KSSD2</b>	1000	900	200	2280	2300	1	8750,-	10587,50

		ŠACHTOVÉ VLOŽKY	
		Označení	Cena Kč/ks bez DPH
PRO HLADKÉ POTRUBÍ PVC KG			
Šachtová vložka pro DN 150	<b>KSSVHP1</b>	380,-	459,80
Šachtová vložka pro DN 200	<b>KSSVHP2</b>	460,-	556,60
Šachtová vložka pro DN 250	<b>KSSVHP3</b>	540,-	653,40
Šachtová vložka pro DN 300	<b>KSSVHP4</b>	600,-	726,-
Šachtová vložka pro DN 350	<b>KSSVHP5</b>	1360,-	1645,60
Šachtová vložka pro DN 400	<b>KSSVHP6</b>	1520,-	1839,20
Šachtová vložka pro DN 500	<b>KSSVHP7</b>	2240,-	2710,40
Šachtová vložka pro DN 600	<b>KSSVHP8</b>	3060,-	3702,60
PRO KAMENINOVÉ/BETONOVÉ POTRUBÍ			
Šachtová vložka pro DN 150	<b>KSSVKB1</b>	620,-	750,20
Šachtová vložka pro DN 200	<b>KSSVKB2</b>	690,-	834,90
Šachtová vložka pro DN 250	<b>KSSVKB3</b>	760,-	919,60
Šachtová vložka pro DN 300	<b>KSSVKB4</b>	880,-	1064,80
Šachtová vložka pro DN 400	<b>KSSVKB5</b>	1720,-	2081,20
Šachtová vložka pro DN 500	<b>KSSVKB6</b>	2030,-	2456,30
Šachtová vložka pro DN 600	<b>KSSVKB7</b>	2640,-	3194,40
PRO KORUGOVANÉ POTRUBÍ ULTRA RIB/PRAGMA			
Šachtová vložka pro DN 150	<b>KSSVKP1</b>	710,-	859,10
Šachtová vložka pro DN 200	<b>KSSVKP2</b>	840,-	1016,40
Šachtová vložka pro DN 250	<b>KSSVKP3</b>	920,-	1113,20
Šachtová vložka pro DN 300	<b>KSSVKP4</b>	990,-	1197,90
Šachtová vložka pro DN 400	<b>KSSVKP5</b>	1370,-	1657,70
Šachtová vložka pro DN 500	<b>KSSVKP6</b>	1780,-	2153,80
Šachtová vložka pro DN 600	<b>KSSVKP7</b>	2420,-	2928,20

Zakázková  
výroba

		ŠACHTOVÉ POKLOPY							
		Rozměry (mm)			Hmotnost		Počet (ks/pal)	Cena Kč/ks bez DPH	Cena Kč/ks s DPH
		Vnitřní Ø	Vnější Ø	Výška	(kg/ks)	(kg/pal)			
<b>BEZ ODVĚTRÁNÍ</b>									
Poklop A15 BEGU (KA01)	<b>KSP1</b>	605	750	75	72	1172	16	1950,-	2359,50
Poklop A15 litinový (KA02)	<b>KSP2</b>	605	750	75	51	836	16	2690,-	3254,90
Poklop B125 BEGU (KB01)	<b>KSP3</b>	610	750	125	99	1208	12	3000,-	3630,-
Poklop B125 litinový (KB03)	<b>KSP5</b>	610	750	125	70	860	12	3200,-	3872,-
Poklop D400 BEGU/BEGU (KDB02)	<b>KSP8</b>	610	785	160	156	1268	8	4000,-	4840,-
Poklop D400 litinový-GU/BEGU (KDB05)	<b>KSP10</b>	610	785	160	162	1316	8	6000,-	7260,-
<b>S ODVĚTRÁNÍM</b>									
Poklop B125 BEGU (KB02)	<b>KSP4</b>	610	750	125	92	1124	16	3100,-	3751,-
Poklop B125 litinový (KB04)	<b>KSP6</b>	610	750	125	70	860	12	3300,-	3993,-
Poklop D400 BEGU/BEGU (KDB01)	<b>KSP7</b>	610	785	160	164	1332	8	4700,-	5687,-
Poklop D400 litinový-GU/BEGU (KDB03)	<b>KSP9</b>	610	785	160	156	1268	8	6100,-	7381,-

		VYROVNÁVACÍ PRSTENCE							
		Rozměry (mm)			Hmotnost		Počet (ks/ pal)	Cena Kč/ks bez DPH	Cena Kč/ks s DPH
		Vnitřní Ø	Výška	Tl. stěny	(kg/ks)	(kg/pal)			
prstenec 62,5x4x12	<b>KSVP1</b>	625	40	120	28	496	17	290,-	350,90
prstenec 62,5x6x12	<b>KSVP2</b>	625	60	120	40	740	18	320,-	387,20
prstenec 62,5x8x12	<b>KSVP3</b>	625	80	120	53	762	14	360,-	435,60
prstenec 62,5x10x12	<b>KSVP4</b>	625	100	120	68	768	11	400,-	484,-
prstenec 62,5x12x12	<b>KSVP5</b>	625	120	120	81	749	9	440,-	532,40
prstenec 62,5x6-12x12 šikmý	<b>KSVP6</b>	625	60/120	120	53	550	10	380,-	459,80

		DEŠŤOVÉ ULIČNÍ VPUSTI							
		Rozměry (mm)			Hmotnost		Počet (ks/pal)	Cena Kč/ks bez DPH	Cena Kč/ks s DPH
		Vnitřní Ø	Výška	Šířka/délka	(kg/ks)	(kg/pal)			
Dno s výtokem TBV-DN 450 1A PVC 150	<b>KSDUV1</b>	450	330	-	87	1412	16	600,-	726,-
Dno s výtokem TBV-DN 450 1D PVC 200	<b>KSDUV2</b>	450	380	-	108	1316	12	700,-	847,-
Díl se sifonem TBV-DN 450 3Z	<b>KSDUV3</b>	450	550	-	154	328	2	1900,-	2299,-
Dno bez vývodu TBV-DN 450 2A	<b>KSDUV4</b>	450	300	-	63	1028	16	490,-	592,90
Střední díl TBV-DN 450 3A PVC 150	<b>KSDUV5</b>	450	350	-	90	1460	16	570,-	689,70
Střední díl TBV-DN 450 3D PVC 200	<b>KSDUV6</b>	450	450	-	94	772	8	600,-	726,-
Horní díl TBV-DN 450 5B výška 295	<b>KSDUV7</b>	450	295	-	54	884	16	450,-	544,50
Horní díl TBV-DN 450 5C výška 195	<b>KSDUV8</b>	450	195	-	35	720	20	390,-	471,90
Horní díl TBV-DN 450 5D výška 570	<b>KSDUV9</b>	450	570	-	106	868	8	670,-	810,70
Střední díl TBV-DN 450 6A výška 295	<b>KSDUV10</b>	450	295	-	54	884	16	450,-	544,50
Střední díl TBV-DN 450 6B výška 195	<b>KSDUV11</b>	450	195	-	35	860	24	380,-	459,80
Střední díl TBV-DN 450 6D výška 570	<b>KSDUV12</b>	450	570	-	106	868	8	670,-	810,70
Výrovnávací prstenec 10A výška 60	<b>KSDUV13</b>	390	60	-	29	455	15	310,-	375,10
Koš kalový pozinkovaný velký A4	<b>KSDUV14</b>	385	600	-	6,5	254	36	820,-	992,20
Koš kalový malý B1	<b>KSDUV15</b>	385	250	-	3,8	248	60	600,-	726,-
Litínová mříž D 500x500	<b>KSDUV16</b>	-	100	500x500	105	1280	12	3200,-	3872,-

## DOPRAVA A SLUŽBY

Pro naše zákazníky nabízíme spolehlivou a flexibilní dopravu betonových výrobků přímo na místo určení. Na výběr máte různé možnosti přepravy podle potřeby, včetně návěsů a valníků s hydraulickou rukou pro snadné složení materiálu. Ceny dopravy se odvíjejí od typu vozidla, vzdálenosti a vytížení. V případě úplného vytížení vozidla dle níže uvedeného ceníku a vzdálenosti místa vykládky do 100 km (počítáno od pobočky v Ohrazeničku u ČB) je doprava **ZDARMA**.

### DOPRAVA VYROBKŮ

- » **TAHAČ + NÁVĚS** (26 t nebo 26 palet) – 37 Kč/km + DPH
- » **SCANIA VALNÍK** s hydraulickou rukou (dosah 15 m) + **PŘÍVĚS** (celková hmotnost 26 t nebo 24 palet) – 37 Kč/km + DPH
- » **Sólo auto** – 32 Kč/km + DPH
- » **SKLÁDÁNÍ HYDRAULICKOU RUKOU** – 120 Kč/pal + DPH

*Poznámka: V případě potřeby zajistíme dopravu externími přepravci dle Vašich požadavků. Maximální vzdálenost dosahu hydraulické ruky se liší dle hmotnosti břemene.*

## PALETY A ZÁLOHA

Pro paletizaci našich výrobků jsou použity tři typy paletních velikostí: 120x80 cm, 120x100 cm a 100x100 cm (opatřeny značkou nebo štítkem firmy Beton Hronek s.r.o.). **Všechny palety jsou zálohovány částkou 370 Kč + DPH.** Při vracení palet do 6 měsíců od nákupu vám bude vratná částka refundována, přičemž **bude odečteno 60 Kč + DPH za běžné opotřebení palety.** Nepoškozené a kompletní palety je možno vrátit na vlastní náklady zákazníka do kterékoliv z našich poboček. Při vracení je nutné se prokázat dokladem o koupi, který bude sloužit jako potvrzení o zakoupení výrobků.

V případě, že je zboží dodáno na poškozené paletě, je nutné tuto skutečnost oznámit ještě před samotným převzetím palety.

Děkujeme, že dbáte na správnou manipulaci a vracení palet včas. Vaše spolupráce nám pomáhá udržovat kvalitní služby a efektivní logistiku.

## VÁPENNÉ VÝKVVĚTY NA BETONOVÝCH VÝROBKÁCH

**Vápenné výkvvěty** jsou bělavé nebo světlé skvrny, které se mohou objevit na povrchu betonových výrobků. Při výrobě betonu dochází k hydrataci cementu, při níž se uvolňují různé minerální látky, především uhličitán vápenatý, které jsou součástí cementu obsaženého v betonu. Voda, jež je součástí betonu při jeho výrobě, ale i voda, která se do betonových výrobků dostává následně (např. působením deště, vzdušné vlhkosti a dalších povětrnostních vlivů), může tyto minerály v průběhu času uvolnit. Jak se voda na povrchu výrobku odpařuje, zůstávají na povrchu usazené soli, které vytvářejí bělavé skvrny (vápenné výkvvěty).

**Technické informace:** Vápenné výkvvěty jsou přirozeným jevem, který nemá žádný vliv na mechanické vlastnosti betonu, jako je pevnost nebo trvanlivost. Jsou pouze povrchovým jevem a nemění funkčnost výrobků. Výskyt výkvvětů je zcela běžný, zejména u čerstvých betonových výrobků, a není důvodem k reklamaci zboží.

**Odstranění vápenných výkvvětů:** Tento jev je možné účinně odstranit pomocí speciálních čisticích prostředků, které jsou běžně dostupné na trhu. Tyto přípravky jsou navrženy pro bezpečné odstranění minerálních solí z povrchu betonu. Před použitím čisticího prostředku doporučujeme vždy pečlivě přečíst pokyny výrobce a postupovat podle nich.

Betonové výrobky firmy Beton Hronek s.r.o. jsou vyráběny podle přísných technologických postupů a v souladu s kvalitativními standardy. Vápenné výkvvěty jsou zcela běžné a neovlivňují kvalitu ani životnost našich výrobků.



# BETONOVÉ SMĚSI A TRANSPORTBETON

Kromě široké nabídky betonových výrobků, které naleznete v tomto ceníku, se specializujeme také na výrobu čerstvého betonu, jeho dopravu a čerpání. Tento beton mícháme přímo v našich provozovnách, což nám umožňuje přizpůsobit jeho recepturu specifickým požadavkům každého zákazníka.

## PRO POHODLNOU DOPRAVU BETONU NABÍZÍME NĚKOLIK MOŽNOSTÍ:

**Čerpadlo s vlastním domíchávačem** – máme k dispozici více druhů čerpadel s různými dosahy, které umožňují snadný přenos betonu i na těžko přístupná místa – a to až do vzdálenosti 32 m, případně jsme schopni zajistit čerpadlo s dosahem až 58 m.

**Autodomíchávač** – nabízíme autodomíchávače o různých objemech, které zajistí efektivní a rychlou dopravu betonu přímo na vaši stavbu.

**Osobní odběr** – pokud potřebujete menší množství betonu, můžete si pro něj přijet přímo na naši pobočku, kde bude dle vašich požadavků připraven k okamžitému odběru.

Pro podrobnosti o možnostech dopravy a cenách našich betonových směsí nás neváhejte kontaktovat.

[www.betonhronek.cz](http://www.betonhronek.cz)





# Provozovny Beton Hronek s.r.o



## OHRAZENÍČKO

Ledenice – Ohrazeničko 23  
370 06 České Budějovice  
IČO: 260 66 084  
tel/fax: 387 995 559  
email: obchod@betonhronek.cz

## TRHOVÉ SVINY

Trhové Sviny - Třebízského 1313  
374 01 Trhové sviny  
mob: 777 745 609  
email: trhovesviny@betonhronek.cz

## SUDOMĚŘICE U BECHYNĚ

Sudoměřice u Bechyně 156  
391 72 Sudoměřice u Bechyně  
tel: 606 655 969  
email: sudomerice@betonhronek.cz