



VÝROBA BETONOVÝCH STAVEBNÍCH  
TVAROVEK A BETONU

**CENÍK 2026**

Platnost od 15. 4. 2026

# Povrchové úpravy a barevné varianty

## COLOR MIX 1



Aruba

## COLOR MIX 2



Esperanza



Elba



Dominica

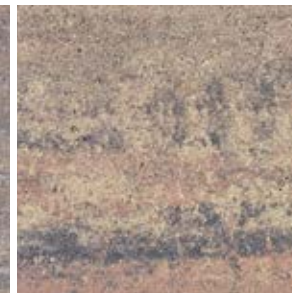

Corsica

## VYMÝVANÝ 1



Dunaj

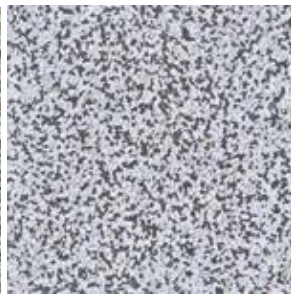

Morava

## VYMÝVANÝ 2

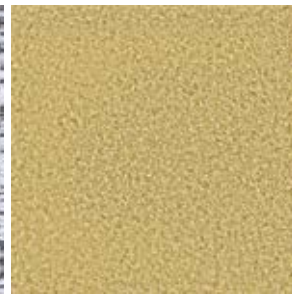

Siena

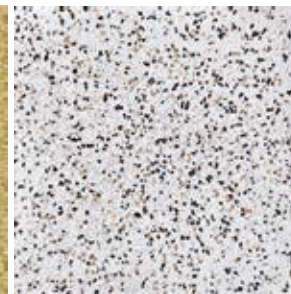

Bianco

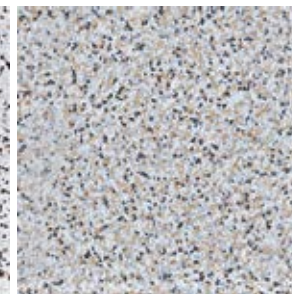

Italia

## BAREVNÉ VARIANTY

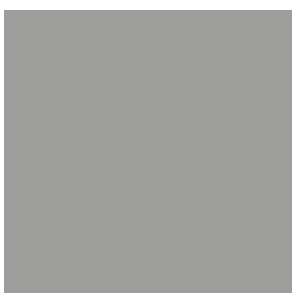

šedá

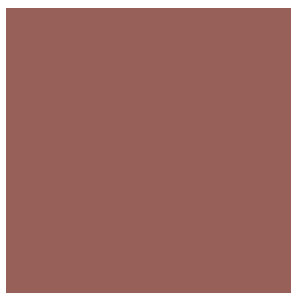

hnědá

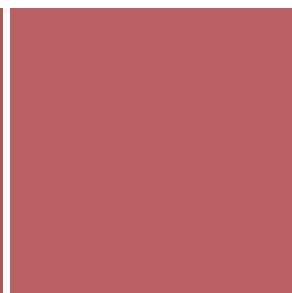

červená

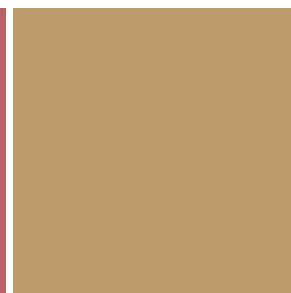

pískovcová



černá



karamelová



žlutá

## \* BAREVNÉ VARIANTY

Výrobky, které jsou v tomto ceníku označeny symbolem hvězdičky jsou k dispozici v různých barevných variantách a povrchových úpravách. Na této stránce naleznete přehled jednotlivých možností. Pro každý výrobek zobrazený na dané dvojstraně jsou na jejich bocích přehledně uvedeny dostupné barevné varianty a povrchové úpravy, které se mohou lišit v závislosti na konkrétní dvojstraně. Uvedená barevná a povrchová vyobrazení jsou pouze ilustrativní. Skutečná podoba výrobků se může lišit.



## DOSTUPNOST

Zboží označené tímto symbolem má dobu dodání v rozmezí 2–5 týdnů od objednávky.



## ZAKÁZKOVÁ VÝROBA

Zboží označené tímto symbolem se vzhledem ke své povaze vyrábí na zakázku dle specifikací zákazníka a není běžně skladem. Doba dodání je individuální a bude zákazníkovi sdělena po objednání, případně předem na dotaz.







pískovaná/tryskaná

Zboží, které není označeno žádným z výše uvedených symbolů, je standardně skladem nebo má dobu dodání do dvou týdnů. V případě potřeby nás neváhejte ohledně dostupnosti kontaktovat, rádi vám sdělíme další informace.

<b>1</b>		<b>ZDÍCÍ SYSTÉM</b> ..... 4
<b>2</b>		<b>OBRUBNÍKY / PALISÁDY / PŘÍDLAŽBY</b> ..... 8
<b>3</b>		<b>ZÁMKOVÁ A SKLADEBNÁ DLAŽBA</b> ..... 12
<b>4</b>		<b>PLOŠNÁ DLAŽBA</b> ..... 15
<b>5</b>		<b>SVAHOVÉ TVÁRNICE A OPĚRNÉ ZDI</b> ..... 20
<b>6</b>		<b>PLOTOVÝ SYSTÉM</b> .....22
<b>7</b>		<b>ZAHRADNÍ ARCHITEKTURA</b> .....25
<b>8</b>		<b>STROPNÍ SYSTÉM</b> ..... 30
<b>9</b>		<b>KANALIZAČNÍ A ODVODŇOVACÍ SYSTÉMY</b> .....33





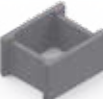
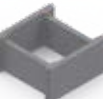

# 1 ZDÍCÍ SYSTÉM

Zdící systém firmy Beton Hronek s.r.o. Vám nabízí širokou škálu výrobků, včetně bednicích dílců, betonových cihel, příčkových a nosných tvárnic, betonových bloků a dalších. Naše produkty se vyznačují vynikající odolností, vysokou pevností a dlouhou životností, což je činí perfektní volbou pro stavby, kde je kladen důraz na rychlost výstavby a trvanlivost konstrukcí.

		ZTRACENÉ BEDNĚNÍ							
		Rozměry (mm)			Hmotnost		Počet (ks/pal)	Cena Kč/ks bez DPH	Cena Kč/ks s DPH
		délka	šířka	výška	(kg/ks)	(kg/pal)			
	TŠ 15	500	150	250	20,7	1255	60	58,-	70,20
	TŠ 20	500	200	250	22,3	1129	50	62,-	75,-
	TŠ 25	500	250	250	24,8	1007	40	67,-	81,-
	TŠ 30	500	300	250	25,4	1040	40	73,-	88,30
	TŠ 40	500	400	250	31,9	981	30	82,-	99,20
	TŠ 50	500	500	250	41,4	1009	24	115,-	139,20





## DOPLŇUJÍCÍ INFORMACE







	Spotř. výplň. betonu (m <sup>3</sup> /ks)	Počet dělitelných (1/2)/pal.	Pevnost v tlaku (Mpa)	Ks/m <sup>2</sup>	Ks/m <sup>3</sup>	Kč bez DPH/m <sup>2</sup> zdíva	Kč s DPH/m <sup>2</sup> zdíva
TŠ 15	0,0095	5	4,0	8	53,4	464,-	561,60
TŠ 20	0,0148	5	4,0	8	40	496,-	600,-
TŠ 25	0,0201	5	4,0	8	32	536,-	648,-
TŠ 30	0,0245	5	4,0	8	26,7	584,-	706,40
TŠ 40	0,0354	5	4,0	8	20	656,-	793,60
TŠ 50	0,0437	6	4,0	8	16	920,-	1113,60

		BEDNÍČÍ DÍLCE							
		Rozměry (mm)			Hmotnost		Počet (ks/pal)	Cena Kč/ks bez DPH	Cena Kč/ks s DPH
		délka	šířka	výška	(kg/ks)	(kg/pal)			
	<b>BD 10</b>	500	100	250	18,5	1866	100	54,-	65,30
	<b>BD 15</b>	500	150	250	19,8	1410	70	58,-	70,20
	<b>BD 20</b>	500	200	250	24,4	1243	50	62,-	75,-
	<b>BD 25</b>	500	250	250	25	1024	40	67,-	81,-
	<b>BD 30</b>	500	300	250	27	1102	40	73,-	88,30
	<b>BD 40</b>	500	400	250	30,6	941	30	82,-	99,20

**DOPLŇUJÍCÍ INFORMACE**



	Spotř. výplň. betonu (m <sup>3</sup> /ks)	Počet dělitelných (1/2)/pal.	Pevnost v tlaku (Mpa)	Ks/m <sup>2</sup>	Ks/m <sup>3</sup>	Kč bez DPH/m <sup>2</sup> zdiva	Kč s DPH/m <sup>2</sup> zdiva
<b>BD 10</b>	0,0041	5	4,0	8	80	432,-	522,40
<b>BD 15</b>	0,0086	5	4,0	8	53,4	464,-	561,60
<b>BD 20</b>	0,0137	5	4,0	8	40	496,-	600,-
<b>BD 25</b>	0,0192	5	4,0	8	32	536,-	648,-
<b>BD 30</b>	0,0237	5	4,0	8	26,7	584,-	706,40
<b>BD 40</b>	0,0342	5	4,0	8	20	656,-	793,60



		TVÁRNICE PŘÍČKOVÁ								
		Rozměry (mm)			Hmotnost		ks/m <sup>2</sup>	Počet (ks/pal)	Cena Kč/ks bez DPH	Cena Kč/ks s DPH
		délka	šířka	výška	(kg/ks)	(kg/pal)				
	TP 7	500	70	240	12	1695	8	140	45,-	55,50
	TP 10	500	100	240	14,5	1595	8	110	55,-	66,60
	TP 12	500	120	240	16,3	1328	8	80	59,-	71,40





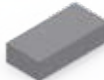

		TVÁRNICE NOSNÁ								
		Rozměry (mm)			Hmotnost		ks/m <sup>2</sup>	Počet (ks/pal)	Cena Kč/ks bez DPH	Cena Kč/ks s DPH
		délka	šířka	výška	(kg/ks)	(kg/pal)				
	TN 20	500	200	238	27,5	1390	8	50	80,-	96,80
	TN 25	380	250	238	21	1280	10,5	60	68,-	82,30
	TN 30	380	300	238	25	1020	10,5	40	88,-	106,50
	TN 40	300	380	238	34	1375	13,3	40	98,-	118,60
	TN 40 II.	250	380	238	21	1280	10,5	60	68,-	82,30

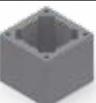

D

Dostupnost  
2-5 týdnů

		BH BLOK							
		Rozměry (mm)			Hmotnost		Počet (ks/pal)	Cena Kč/ks bez DPH	Cena Kč/ks s DPH
		délka	šířka	výška	(kg/ks)	(kg/pal)			
	BHB 1	1800	600	600	1 520	1 545	1	3800,-	4598,-
	BHB 2	900	600	600	760	1 545	2	2280,-	2758,80

		BETONOVÁ CIHLA							
		Rozměry (mm)			Hmotnost		Počet (ks/pal)	Cena Kč/ks bez DPH	Cena Kč/ks s DPH
		délka	šířka	výška	(kg/ks)	(kg/pal)			
	BC 1 šedá	250	120	60	4	1044	255	16,50	20,-
	BC 1 barevná* <sup>(D)</sup>	250	120	60	4	1044	255	20,-	24,20
	BC 2 šedá	290	140	65	5	984	192	22,-	26,60
	BC 2 barevná* <sup>(D)</sup>	290	140	65	5	984	192	25,-	30,30
	BETONOVÝ BLOK	380	190	190	28	1420	50	69,-	83,50

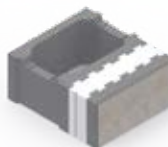
		TVÁRNICE + PŘÍSLUŠENSTVÍ							
		Rozměry (mm)			Hmotnost		Počet (ks/pal)	Cena Kč/ks bez DPH	Cena Kč/ks s DPH
		délka	šířka	výška	(kg/ks)	(kg/pal)			
	TP 1	320	320	320	39	960	24	169,-	204,50
	TK 20	400	400	330	47,3	1155	24	210,-	254,10
	TKL 20	400	400	330	25,7	637	24	375,-	453,80
	TKL 20+20	720	400	330	46	572	12	605,-	732,10
	KL 20	-	-	-	6	290	45	378,-	457,40
	KS 20	540	540	70	24	500	20	575,-	695,80

		TEPELNĚ IZOLAČNÍ SOKLOVÉ ŠALOVACÍ TVÁRNICE								
		Rozměry (mm)			Hmotnost		Počet (ks/pal)	Cena Kč/ks bez DPH	Cena Kč/ks s DPH	
		délka	šířka	výška	(kg/ks)	(kg/pal)				
s líčovou vrstvou ze štípaného betonu										
	šedá	ST30-2 <sup>(D)</sup>	400	450	200	31	954	30	165,-	199,70
	barevná*								190,-	229,90

\* BAREVNÉ VARIANTY



šedá



žlutá



pískovcová



karamelová



červená



hnědá



černá



# 2 OBRUBNÍKY / PALISÁDY / PŘÍDLAŽBY

Kategorii „Obrubníky, palisády, přídlažby“ tvoří široká nabídka produktů určených pro vytváření stabilních a estetických hranic v zahradách, na chodnicích nebo veřejných komunikacích a prostranstvích. Naše výrobky zahrnují různé typy obrubníků, palisád a přídlažeb, které jsou ideální pro oddělení a zpevnění povrchů. Nabízíme široký výběr v různých výškách, tvarech a barevných variantách, čímž můžete snadno přizpůsobit design prostoru podle vašich potřeb a preferencí.

		ZAHRADNÍ OBRUBNÍK								
		Rozměry (mm)			Hmotnost		Počet (ks/pal)	Cena Kč/ks bez DPH	Cena Kč/ks s DPH	
		délka	šířka	výška	(kg/ks)	(kg/pal)				
	šedá	OZ 20/2	500	50	200	11,1	1022	90	47,-	56,90
	barevná* (D)								72,-	87,10
	šedá	OZ 20	1000	50	200	20,9	964	45	72,-	87,10
	barevná* (D)								120,-	145,20
	šedá	OZ 25	1000	50	250	26	1194	45	90,-	108,90
	barevná* (D)								152,-	183,90
	šedá	OZ 30	1000	50	300	31,6	971	30	98,-	118,60
	barevná* (D)								170,-	205,70

\* BAREVNÉ VARIANTY



šedá



žlutá



pískovcová



karamelová





červená



hnědá









černá

		CHODNÍKOVÝ OBRUBNÍK								
		Rozměry (mm)			Hmotnost		Počet (ks/pal)	Cena Kč/ks bez DPH	Cena Kč/ks s DPH	
		délka	šířka	výška	(kg/ks)	(kg/pal)				
	šedá	OCH 1	1000	80	220	38,3	1394	36	137,-	165,80
	barevná* (D)								185,-	223,90
	šedá	OCH 2	1000	80	250	42,8	1308	30	137,-	165,80
	barevná* (D)								185,-	223,90
	šedá	OCH 3	1000	100	250	53,7	1312	24	160,-	193,60
	barevná* (D)								250,-	302,50

		PARKOVÝ OBRUBNÍK								
		Rozměry (mm)			Hmotnost		Počet (ks/pal)	Cena Kč/ks bez DPH	Cena Kč/ks s DPH	
		délka	šířka	výška	(kg/ks)	(kg/pal)				
<b>FLORIS 66</b>										
	šedá	OPF 66	660	50	250	16,9	768	44	58,-	70,20
	barevná* (D)								80,-	96,80
<b>FLORIS 33</b>										
	šedá	OPF 33	330	50	250	8,3	754	88	39,-	47,20
	barevná* (D)								51,-	61,70









		SILNIČNÍ OBRUBNÍK								
		Rozměry (mm)			Hmotnost		Počet (ks/pal)	Cena Kč/ks bez DPH	Cena Kč/ks s DPH	
		délka	šířka	výška	(kg/ks)	(kg/pal)				
výška 150 mm										
	nájezdový	<b>OSN 1</b>	1000	150	150	48	1460	30	165,-	199,70
výška 250 mm										
	průběžný	<b>OS 1</b>	1000	150	250	75,6	1385	18	190,-	229,90
	oblý R 0,5 vnější	<b>OS 1 OR 1</b>	-	150	250	53	815	15	670,-	810,70
	oblý R 1 vnější	<b>OS 1 OR 2</b>	-	150	250	58,5	898	15	670,-	810,70
	oblý R 2 vnější	<b>OS 1 OR 3</b>	-	150	250	60,5	1109	18	670,-	810,70
	oblý R 0,5 vnitřní	<b>OS 1 OR 4</b>	-	150	250	72	668	9	670,-	810,70
	oblý R 1 vnitřní	<b>OS 1 OR 5</b>	-	150	250	68	836	12	670,-	810,70
	přechodový levý	<b>OS 1 PL</b>	1000	150	250	55	460	4 +	660,-	798,60
	přechodový pravý	<b>OS 1 PP</b>	1000	150	250	55			660,-	798,60
	rohový vnější	<b>OS 1 R1</b>	-	150	250	27,5	1010	36	670,-	810,70
	rohový vnitřní	<b>OS 1 R2</b>	-	150	250	52,5	1280	24	670,-	810,70
	půlka	<b>OS 1 1/2</b>	500	150	250	40	980	24	180,-	217,80
výška 300 mm										
	průběžný	<b>OS 2</b>	1000	150	300	96	1172	12	330,-	399,30





		PALISÁDOVÝ OBRUBNÍK								
		Rozměry (mm)			Hmotnost		Počet (ks/pal)	Cena Kč/ks bez DPH	Cena Kč/ks s DPH	
		délka	šířka	výška	(kg/ks)	(kg/pal)				
<b>GRADO</b>										
	šedá	<b>OPG</b>	500	60	300	15,4	1133	72	85,-	102,90
	barevná* <sup>D</sup>								108,-	130,70
<b>FLE-BOARD</b>										
	šedá	<b>OPFB</b>	500	75	140	10	664	64	56,-	67,80
	barevná* <sup>D</sup>								72,-	87,10
<b>FLEXIBLOK</b>										
	šedá <sup>D</sup>	<b>OPFK</b>	500	75/180	200	23	990	42	175,-	211,80
	barevná* <sup>D</sup>								219,-	265,-

		PALISÁDY									
		Rozměry (mm)			Hmotnost		Počet (ks/pal)	Spotřeba	Cena Kč/ks bez DPH	Cena Kč/ks s DPH	
		délka	šířka	výška	(kg/ks)	(kg/pal)					
<b>ČTVERCOVÁ</b>											
	šedá	<b>PAL 1</b>	115	115	400	10,6	610	56	8,7	63,-	76,20
	barevná* <sup>D</sup>									75,-	90,80
<b>ZÁMKOVÁ</b>											
	šedá	<b>PAL 2</b>	-	Ø 110	400	7,8	562	70	10	65,-	78,70
	barevná* <sup>D</sup>									78,-	94,40
<b>LICHOBĚŽNÍKOVÁ</b>											
	šedá	<b>PAL 3</b>	150	85 (140)	300	15,2	1292	84	8,7	64,-	77,40
	barevná* <sup>D</sup>									76,-	92,-
<b>DUO</b>											
	šedá	<b>PAL 4</b>	125	90	400	8,2	614	72	-	65,-	78,70
	barevná* <sup>D</sup>									78,-	94,40
<b>DUO MAX</b>											
	šedá	<b>PAL 5</b>	200	150	800	41,5	1269	30	-	345,-	417,50
	barevná* <sup>D</sup>									405,-	490,10

<sup>D</sup>

Dostupnost  
2-5 týdnů

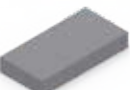
			ŠTÍPANÉ PALISÁDY							
			Rozměry (mm)			Hmotnost		Počet (ks/pal)	Cena Kč/ks bez DPH	Cena Kč/ks s DPH
			délka	šířka	výška	(kg/ks)	(kg/pal)			
	šedá	ŠP 30	120	120	300	9	1105	120	80,-	98,80
	barevná* 								108,-	130,70
	šedá	ŠP 45	120	120	450	14	1144	80	92,-	111,30
	barevná* 								123,-	148,90
	šedá	ŠP 60	120	120	600	18	1105	60	110,-	133,10
	barevná* 								145,-	175,50
	šedá	ŠP 80	120	120	800	24	984	40	172,-	208,10
	barevná* 								230,-	278,30

			TRAVNÍ PŘÍDLAŽBA							
			Rozměry (mm)			Hmotnost		Počet (ks/pal)	Cena Kč/ks bez DPH	Cena Kč/ks s DPH
			délka	šířka	výška	(kg/ks)	(kg/pal)			
<b>ERBA</b>										
	šedá	PŘ 1	500	180	60	12,5	1024	80	45,-	54,50
	barevná* 								62,-	75,-
<b>CHODNÍKOVÁ</b>										
	šedá	PŘ 2	500	250	80	21	1368	64	79,-	95,60
	barevná* 								98,-	118,60

\* BAREVNÉ VARIANTY



šedá



žlutá



pískovcová



karamelová



červená



hnědá



černá

# 3 ZÁMKOVÁ A SKLADEBNÁ DLAŽBA

Zámková a skladebná dlažba je ideálním řešením pro venkovní plochy, jako jsou chodníky, parkovací stání nebo zahradní cesty. Díky různým tvarům, barvám a vzorcům umožňuje flexibilní a estetické uspořádání. Vyniká dlouhou životností, snadnou instalací a odolností vůči povětrnostním vlivům. Zajišťuje stabilitu a bezpečnost povrchu, což ji činí oblíbenou volbou pro individuální i komerční projekty.

			ZÁMKOVÁ A SKLADEBNÁ DLAŽBA										
			Rozměry (mm)			Cena Kč/m <sup>2</sup> bez DPH				Cena Kč/m <sup>2</sup> s DPH			
			délka	šířka	výška	šedá	Ⓧ barevná*	Ⓧ colormix 1	Ⓧ colormix 2	šedá	Ⓧ barevná*	Ⓧ colormix 1	Ⓧ colormix 2
	obdélník	O 4	200	100	40	300,-	430,-	430,-	455,-	363,-	520,30	520,30	550,60
		O 6	200	100	60	345,-	445,-	445,-	470,-	417,50	538,50	538,50	568,70
		O 8	200	100	80	425,-	520,-	520,-	545,-	514,30	629,20	629,20	659,50
	obdélník pro nevidomé	O 6-N	200	100	60	700,-	850,-	-	-	847,-	1028,50	-	-
		O 8-N	200	100	80	850,-	940,-	-	-	1028,50	1137,40	-	-
	čtverec	Č 8	100	100	80	430,-	530,-	530,-	555,-	520,30	641,30	641,30	671,60
		ČV 8	200	200	80	430,-	530,-	530,-	555,-	520,30	641,30	641,30	671,60
	dlažba skladba	SKL 1	140	70	70	400,-	450,-	450,-	485,-	484,-	544,50	544,50	586,90
			140	140	70								
			210	140	70								
		SKL 2	600	300	60	430,-	565,-	565,-	590,-	520,30	683,70	683,70	713,90
			450	300	60								
			300	300	60								
		SKL 3	300	200	60	400,-	450,-	450,-	475,-	484,-	544,50	544,50	574,80
			200	200	60								
			200	100	60								

## \* BAREVNÉ VARIANTY



šedá



žlutá



pískovcová



karamelová











červená

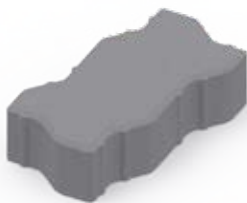
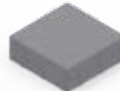

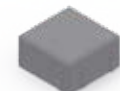
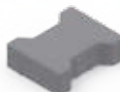
hnědá

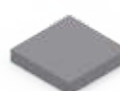

černá

			ZÁMKOVÁ A SKLADEBNÁ DLAŽBA										
			Rozměry (mm)			Cena Kč/m <sup>2</sup> bez DPH				Cena Kč/m <sup>2</sup> s DPH			
			délka	šířka	výška	šedá	Ⓧ barevná*	Ⓧ colormix 1	Ⓧ colormix 2	šedá	Ⓧ barevná*	Ⓧ colormix 1	Ⓧ colormix 2
	dlažba skladba	<b>S21/21</b>	210	210	70	490,-	590,-	590,-	620,-	592,90	713,90	713,90	750,20
		<b>S21/14</b>	210	140	70	490,-	590,-	590,-	620,-	592,90	713,90	713,90	750,20
		<b>S14/14</b>	140	140	70	490,-	590,-	590,-	620,-	592,90	713,90	713,90	750,20
	řčko	<b>I6</b>	200	165	60	345,-	445,-	445,-	470,-	417,50	538,50	538,50	568,70
		<b>I8</b>	200	165	80	425,-	520,-	520,-	545,-	514,30	629,20	629,20	659,50
	vlňka	<b>V6</b>	220	110	60	370,-	470,-	-	-	447,70	568,70	-	-
	vlňka EK	<b>V 6-EK</b>	220	110	60	360,-	460,-	460,-	485,-	435,60	556,60	556,60	586,90
	dlaždice 1	<b>D1</b>	300	300	50	380,-	465,-	465,-	490,-	459,80	562,70	562,70	592,90
	dlaždice 2	<b>D2</b>	500	500	55	410,-	495,-	495,-	520,-	496,10	599,-	599,-	629,20
	dlaždice 3	<b>D3</b>	400	400	50	410,-	495,-	495,-	520,-	496,10	599,-	599,-	629,20
	zatravnovací dlažba	<b>ZD1</b>	270	120	80	495,-	610,-	610,-	710,-	599,-	738,10	738,10	859,10

COLOR MIX 1



Aruba

COLOR MIX 2



Esperanza



Elba



Dominica



Corsica

Označení	Hmotnost		Počet			Množství	
	(kg/ks)	(kg/pal)	(ks/vrstva)	(ks/pal)	(ks/m <sup>2</sup> )	vrstva m <sup>2</sup>	paleta m <sup>2</sup>
O 4	1,73	1701	54	972	50	1,08	19,44
O 6	2,5	1374	54	540	50	1,08	10,8
O 8	3,5	1536	54	432	50	1,08	8,64
O 6-N	2,6	1476	48	576	50	0,96	11,52
O 8-N	3,4	1630	48	480	50	0,96	9,6
Č 8	1,7	1214	70	700	100	0,7	7,0
ČV 8	6,8	1630	24	240	25	0,96	9,6
SKL 1	-	1270	47	470	-	0,85	8,5
SKL 2	-	1380	8	80	-	1,08	10,8
SKL 3	-	1518	29	290	-	1,08	10,8
S 21/21	7	1074	15	150	23	0,652	6,52
S 21/14	4,6	944	20	200	34	0,588	5,88
S 14/14	3	984	32	320	51	0,627	6,27
I 6	3,7	1134	30	300	36	0,833	8,33
I 8	4,7	1434	30	300	36	0,833	8,33
V 6	3,5	1284	36	360	40	0,9	9
V 6-EK	5	1374	27	270	27	1	10
D 1	10,4	1272	12	120	11,10	1,08	10,80
D 2	29,8	1216	4	40	4	1	10
D 3	17,9	1327	6	72	6,25	0,96	11,52
ZD 1	6,25	1500	24	240	22,23	1,08	10,8

\* BAREVNÉ VARIANTY



šedá



žlutá



pískovcová



karamelová







červená



hnědá



černá

		VEGETAČNÍ TVÁRNICE									
		Rozměry (mm)			Hmotnost		Počet (ks/pal)	Počet (ks/m <sup>2</sup> )	Cena Kč/ks bez DPH	Cena Kč/ks s DPH	
		délka	šířka	výška	(kg/ks)	(kg/pal)					
	šedá	VT 8	600	400	80	26	1060	40	4,17	92,-	111,30
	barevná* 									120,-	145,20
	šedá	VT 10	600	400	100	33	1343	40	4,17	130,-	157,30
	barevná* 									160,-	193,60

# 4 PLOŠNÁ DLAŽBA

Plošné betonové dlažby představují ideální volbu pro vytváření odolných a esteticky příjemných povrchů v exteriérech. Jsou vhodné pro chodníky, cesty, terasy či jiné venkovní plochy a nabízejí širokou paletu barevných variant, velikostí a povrchů. Tyto dlažby jsou odolné vůči povětrnostním vlivům, mechanickému opotřebení a zatížení, což zajišťuje jejich dlouhou životnost. Jsou praktické, snadno se instalují a jsou ideální i pro náročné venkovní projekty.

## 400 x 400 x 40, FAZETA

6,25 ks/m<sup>2</sup> / 15 kg/ks / 770 kg/pal. / 50 ks/pal.

	Cena Kč bez DPH/ks	Cena Kč s DPH/ks	Cena Kč bez DPH/m <sup>2</sup>	Cena Kč s DPH/m <sup>2</sup>
<b>VYMÝVANÝ POVRCH</b>				
DUNAJ	76,-	92,-	475,-	575,-
MORAVA	98,-	118,60	612,50	741,30
SIENA	117,-	141,60	731,30	885,-
ROSSO	117,-	141,60	731,30	885,-
ORIENT	117,-	141,60	731,30	885,-
VERONA	117,-	141,60	731,30	885,-
VERDE	117,-	141,60	731,30	885,-
ITALIA	117,-	141,60	731,30	885,-
BIANCO	117,-	141,60	731,30	885,-
<b>HLADKÝ POVRCH</b>				
ŠEDÁ	71,-	85,90	443,80	536,90
ČERVENÁ (D)	79,-	95,60	493,80	597,50
KARAMELOVÁ (D)	79,-	95,60	493,80	597,50
ŽLUTÁ (D)	79,-	95,60	493,80	597,50
HNĚDÁ (D)	79,-	95,60	493,80	597,50
ČERNÁ (D)	79,-	95,60	493,80	597,50
<b>TRYSKANÝ POVRCH</b>				
ŠEDÁ	84,-	101,60	525,-	635,-
ČERVENÁ (D)	99,-	119,80	618,80	748,80
KARAMELOVÁ (D)	99,-	119,80	618,80	748,80
ŽLUTÁ (D)	99,-	119,80	618,80	748,80
HNĚDÁ (D)	99,-	119,80	618,80	748,80
ČERNÁ (D)	99,-	119,80	618,80	748,80

**\*  
BAREVNÉ  
VARIANTY**



šedá



žlutá



karamelová



červená



hnědá



černá

	Cena Kč bez DPH/ks	Cena Kč s DPH/ks	Cena Kč bez DPH/m <sup>2</sup>	Cena Kč s DPH/m <sup>2</sup>
<b>RELIÉFNÍ POVRCH ŠEDÁ</b>				
CIHLA	83,-	100,40	518,80	627,50
KOSTKA	83,-	100,40	518,80	627,50
KOSTKA - KRUH	83,-	100,40	518,80	627,50
ŠUPINA	83,-	100,40	518,80	627,50
KÁMEN	83,-	100,40	518,80	627,50
KAPKA	83,-	100,40	518,80	627,50
HVĚZDICE	83,-	100,40	518,80	627,50
PARKETA	83,-	100,40	518,80	627,50
PYRAMIDA	83,-	100,40	518,80	627,50
BARVA <sup>Ⓚ</sup>	+24	29,10	150,-	181,90

**500 x 500 x 50, FAZETA**4 ks/m<sup>2</sup> / 28 kg/ks / 1 140 kg/pal. / 40 ks/pal.

	Cena Kč bez DPH/ks	Cena Kč s DPH/ks	Cena Kč bez DPH/m <sup>2</sup>	Cena Kč s DPH/m <sup>2</sup>
<b>VYMÝVANÝ POVRCH</b>				
DUNAJ	136,-	164,60	544,-	657,60
MORAVA	172,-	208,10	688,-	832,40
SIENA	210,-	254,10	840,-	1016,40
ROSSO	210,-	254,10	840,-	1016,40
ORIENT	210,-	254,10	840,-	1016,40
VERONA	210,-	254,10	840,-	1016,40
VERDE	210,-	254,10	840,-	1016,40
ITALIA	210,-	254,10	840,-	1016,40
BIANCO	210,-	254,10	840,-	1016,40
<b>HLADKÝ POVRCH</b>				
ŠEDÁ	115,-	139,20	460,-	556,80
ČERVENÁ <sup>Ⓚ</sup>	132,-	159,70	528,-	638,80
KARAMELOVÁ <sup>Ⓚ</sup>	132,-	159,70	528,-	638,80
ŽLUTÁ <sup>Ⓚ</sup>	132,-	159,70	528,-	638,80
HNĚDÁ <sup>Ⓚ</sup>	132,-	159,70	528,-	638,80
ČERNÁ <sup>Ⓚ</sup>	132,-	159,70	528,-	638,80

Ⓚ

Dostupnost  
2-5 týdnů

## 600 x 400 x 40, FAZETA

4,17 ks/m<sup>2</sup> / 22 kg/ks / 728 kg/pal. / 32 ks/pal.

	Cena Kč bez DPH/ks	Cena Kč s DPH/ks	Cena Kč bez DPH/m <sup>2</sup>	Cena Kč s DPH/m <sup>2</sup>
<b>HLADKÝ POVRCH</b>				
ŠEDÁ	106,-	128,30	442,-	535,-
ČERVENÁ (D)	116,-	140,40	483,70	585,50
KARAMELOVÁ (D)	116,-	140,40	483,70	585,50
ŽLUTÁ (D)	116,-	140,40	483,70	585,50
HNĚDÁ (D)	116,-	140,40	483,70	585,50
ČERNÁ (D)	116,-	140,40	483,70	585,50
<b>TRYSKANÝ POVRCH</b>				
ŠEDÁ	125,-	151,30	521,30	630,90
ČERVENÁ (D)	148,-	179,10	617,20	746,80
KARAMELOVÁ (D)	148,-	179,10	617,20	746,80
ŽLUTÁ (D)	148,-	179,10	617,20	746,80
HNĚDÁ (D)	148,-	179,10	617,20	746,80
ČERNÁ (D)	148,-	179,10	617,20	746,80

PLOŠNÁ DLAŽBA



Dostupnost  
2-5 týdnů

## DLAŽBA HLADKÁ, BAREVNÁ



ŠEDÁ



ŽLUTÁ



KARAMEL



ČERVENÁ



HNĚDÁ



ČERNÁ



VÝROBA BETONOVÝCH STAVEBNÍCH TVAROVEK A BETONU  
BETON HRONEK s.r.o., Ohrazeníčko 23, Ledenice, 370 06 České Budějovice,  
tel.: +420 387 995 559, email: obchod@betonhronek.cz



## DLAŽBA VYMÝVANÁ

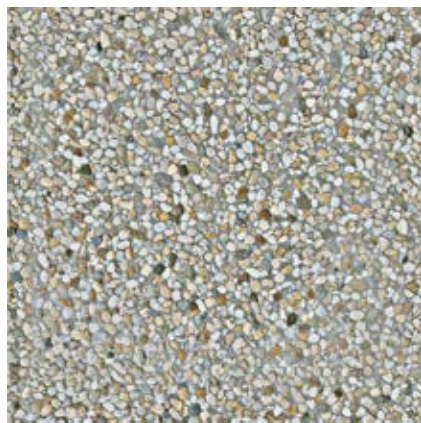

DUNAJ



MORAVA



SIENA

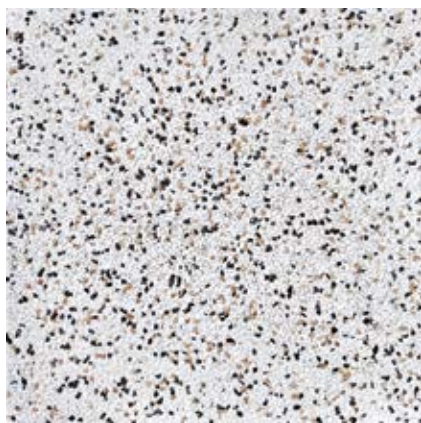

BIANCO



ITALIA

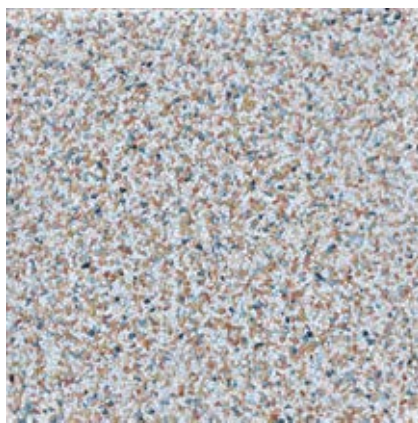

ORIENT



ROSSO



VERONA



VERDE

## DLAŽBA RELIÉFNÍ

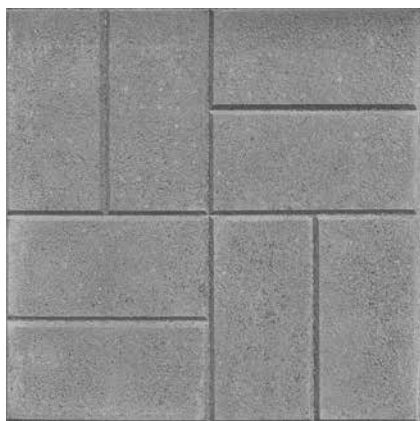

CIHLA

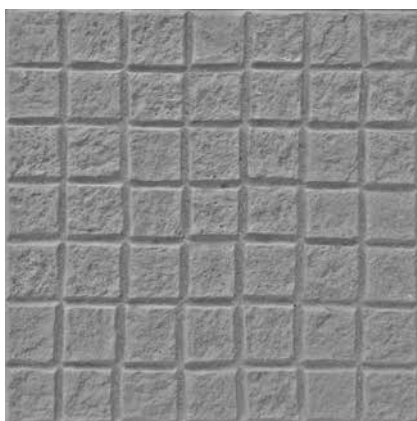

KOSTKA

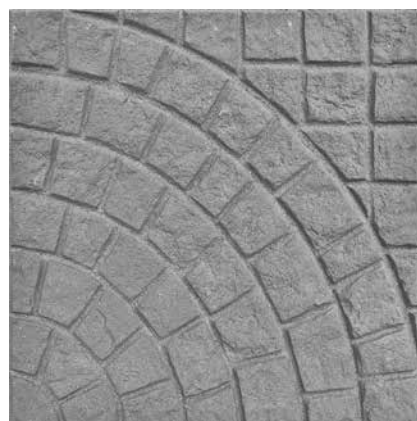

KOSTKA KRUH

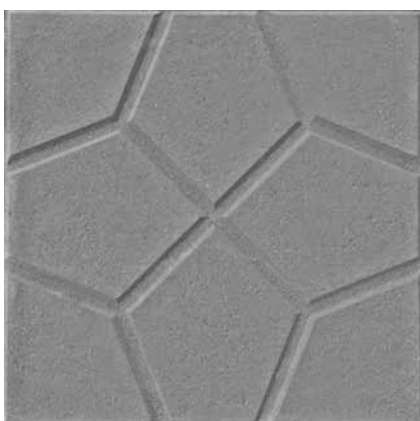

HVĚZDICE

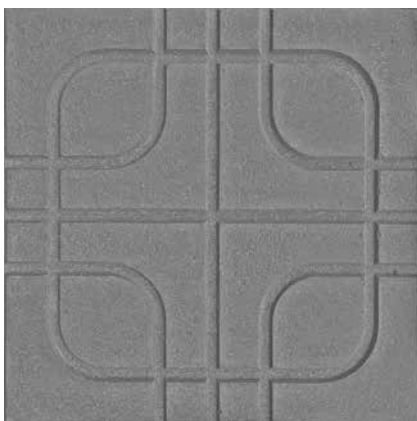

PARKETA

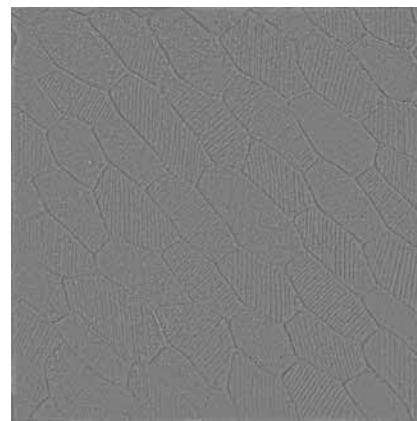

ŠUPINA

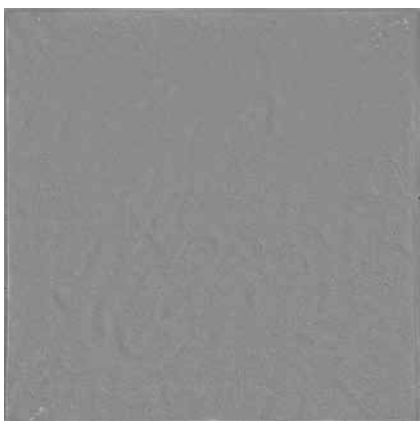

KÁMEN

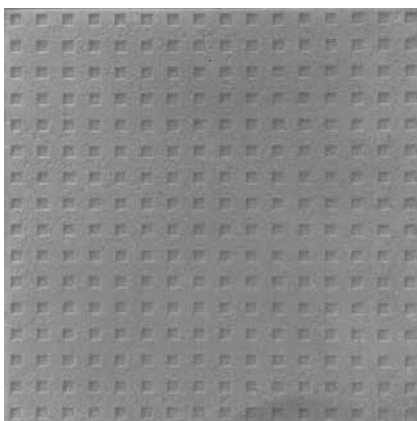

PYRAMIDA

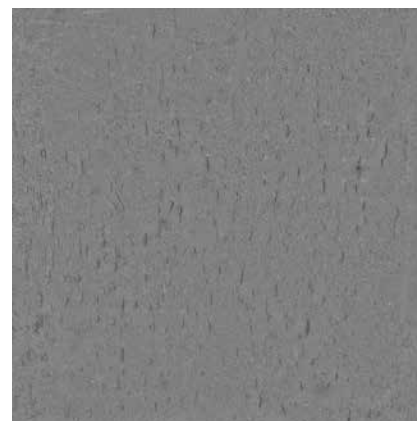

KAPKA

PLOŠNÁ DLAŽBA

\*  
BAREVNÉ  
VARIANTY



šedá



žlutá



karamelová



červená



hnědá



černá









VÝROBA BETONOVÝCH STAVEBNÍCH TVAROVEK A BETONU  
BETON HRONEK s.r.o., Ohrazeníčko 23, Ledenice, 370 06 České Budějovice,  
tel.: +420 387 995 559, email: obchod@betonhronek.cz











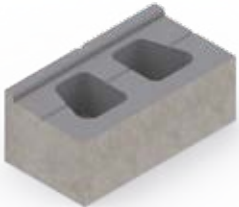
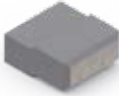

# 5 SVAHOVÉ TVÁRNICE A OPĚRNÉ ZDI

Svahové tvárnice a prvky pro opěrné zdi jsou ideálním řešením pro stabilizaci svahů, terénních nerovností nebo zpevnění násypů. Tyto produkty poskytují pevnou a dlouhodobou strukturu, která účinně zabraňuje erozi a zajišťuje stabilitu i v náročnějších podmínkách. Díky široké nabídce tvarů a velikostí je možné je snadno přizpůsobit specifickým potřebám každého projektu. Jsou odolné vůči povětrnostním vlivům a jejich instalace je rychlá a efektivní.

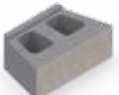
			SVAHOVÉ TVÁRNICE									
			Rozměry (mm)			Hmotnost		Počet (ks/pal)	Spotřeba (ks/m <sup>2</sup> )	Cena Kč/ks bez DPH	Cena Kč/ks s DPH	
			délka	šířka	výška	(kg/ks)	(kg/pal)					
<b>OSMIČKA</b>												
	šedá	<b>S1</b>	600	300	220	22	675	30	-	107,-	129,50	
	barevná*									123,-	148,80	
<b>PODKOVA</b>												
	šedá	<b>S2</b>	245	300	210	14	855	60	-	71,-	85,90	
	barevná*									89,-	107,70	
	šedá	<b>S3</b>	350	280	200	21	970	45	-	98,-	118,60	
<b>DUOFLOR</b>												
	šedá	<b>S4</b>	370	300	130	13	648	48	15	90,-	108,90	
	barevná* <sup>D</sup>									109,-	131,90	
<b>SOFTI</b>												
	šedá	<b>S5</b>	370	300	140	14,5	720	48	13,7	90,-	108,90	
	barevná* <sup>D</sup>									109,-	131,90	
<b>SOFTI MAX</b>												
	šedá	<b>S6</b>	580	420	160	54	1100	20	8,8	148,-	179,10	
	barevná* <sup>D</sup>									205,-	248,10	

**D**

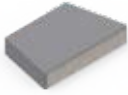
 Dostupnost  
2-5 týdnů

		OPĚRNÉ ZDI								
		Rozměry (mm)			Hmotnost		Počet (ks/pal)	Cena Kč/ks bez DPH	Cena Kč/ks s DPH	
		délka	šířka	výška	(kg/ks)	(kg/pal)				
<b>ALPSKÝ KÁMEN - ŠTÍPÁNÝ</b>										
	šedá	<b>AK</b> ZÁKLADNÍ TVÁRNICE	350	300	125	28	1032	36	125,-	151,30
	barevná* 								152,-	183,90
	šedá	<b>AK 1/2</b> POLOVIČNÍ TVÁRNICE	350	150	125	14	1032	72	125,-	151,30
	barevná* 								152,-	183,90
<b>H-STONE - ŠTÍPÁNÝ</b>										
	šedá	<b>HS</b> BĚŽNÝ KÁMEN	410	250	150	25	1149	45	145,-	175,50
	barevná* 								182,-	220,20
	šedá	<b>HS-R</b> ROHOVÝ KÁMEN	410	220	150	30	1524	50	187,-	226,30
	barevná* 								226,-	273,50
	šedá	<b>HS-K</b> KRYCÍ DESKA	430	270	75	17	945	54	130,-	157,30
	barevná* 								162,-	196,-

 \*  
BAREVNÉ  
VARIANTY

šedá



žlutá



pískovcová



karamelová



červená



hnědá



černá



# 6 PLOTOVÝ SYSTÉM

Plotový systém firmy Beton Hronek s.r.o. nabízí komplexní řešení pro stavbu odolného a estetického ohraničení jakéhokoliv pozemku. Všechny produkty jsou navrženy pro dlouhou životnost, snadnou údržbu a vysokou estetickou hodnotu. Díky různým variantám a povrchovým úpravám si můžete vytvořit plot přesně podle svých představ, ať už hledáte jednoduché, moderní nebo tradiční řešení pro váš projekt.

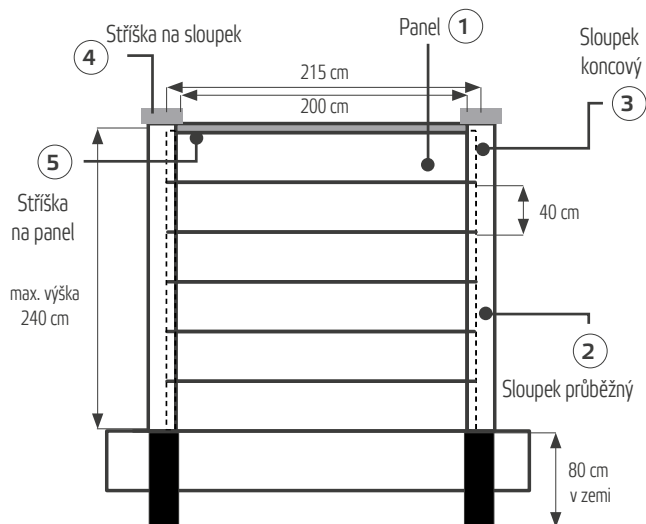

Imitace kamene



Imitace dřeva

## PANEL UMĚLÝ KÁMEN



				Rozměry (mm)			Hmotnost		Počet (ks/pal)	Cena Kč/ks bez DPH	Cena Kč/ks s DPH
				délka	šířka	výška	(kg/ks)	(kg/pal)			
<b>JEDNOSTRANNÝ – PŘEDNÍ STRANA IMITACE KAMENE, ZADNÍ STRANA HLADKÁ</b>											
	šedá	P 1	2070	55	400	104	1684	16	800,-	968,-	
	barevná* <sup>D</sup>								975,-	1179,80	
<b>OBOUSTRANNÝ – PŘEDNÍ STRANA IMITACE KAMENE, ZADNÍ STRANA IMITACE DŘEVA</b>											
	šedá	P 2	2070	55	400	104	1684	16	1150,-	1391,50	
	barevná* <sup>D</sup>								1370,-	1657,70	







## SLOUPEK





				Rozměry (mm)			Hmotnost		Počet (ks/pal)	Cena Kč/ks bez DPH	Cena Kč/ks s DPH
				délka	šířka	výška	(kg/ks)	(kg/pal)			
<b>KONCOVÝ</b>											
	šedá	SK 1	150	150	3200	151	1228	8	1420,-	1718,20	
	barevná* <sup>D</sup>								1750,-	2117,50	
<b>ROHOVÝ</b>											
	šedá	SR 1	150	150	3200	139	1132	8	1480,-	1790,80	
	barevná* <sup>D</sup>								1830,-	2214,30	
<b>PRŮBĚŽNÝ</b>											
	šedá	SP 1	150	150	3200	139	1132	8	1420,-	1718,20	
	barevná* <sup>D</sup>								1750,-	2117,50	

<sup>D</sup>

Dostupnost  
2-5 týdnů

		STŘÍŠKA								
		Rozměry (mm)			Hmotnost		Počet (ks/pal)	Cena Kč/ks bez DPH	Cena Kč/ks s DPH	
		délka	šířka	výška	(kg/ks)	(kg/pal)				
NA SLOUPEK										
	šedá	SS 1	200	160	70	5	200	36	140,-	169,40
	barevná* <sup>D</sup>								170,-	205,70
NA PANEL										
	šedá	DS 1	2000	160	70	51	632	12	520,-	629,20
	barevná* <sup>D</sup>								620,-	750,20

		PLOTOVÉ DÍLCE								
		Rozměry (mm)			Hmotnost		Počet (ks/pal)	Cena Kč/ks bez DPH	Cena Kč/ks s DPH	
		délka	šířka	výška	(kg/ks)	(kg/pal)				
PATKA										
	šedá	PP	300	240	250	28	1700	60	84,-	101,60
PLOTOVÝ PODEZDÍVKOVÝ DÍLEČ										
	šedá	PD 1	2850	50	250	100	1020	10	730,-	883,30
	šedá	PD 2	3000	50	250	105	1070	10	730,-	883,30
	šedá	PD 3	3000	60	250	110	1120	10	730,-	883,30
	šedá	PD 4	2450	50	250	86	880	10	650,-	786,50

		STONE BLOCK – ŠTÍPANÝ								
		Rozměry (mm)			Hmotnost		Počet (ks/pal)	Cena Kč/ks bez DPH	Cena Kč/ks s DPH	
		délka	šířka	výška	(kg/ks)	(kg/pal)				
	šedá	SB 1	396	190	148	19	1160	60	108,-	130,70
	barevná* <sup>D</sup>								125,-	151,30
	šedá	SB 1/4	93	190	148	5	740	144	61,-	73,80
	barevná* <sup>D</sup>								71,-	85,90
	šedá	SB 3/4	293	190	148	14,8	1180	80	97,-	117,40
	barevná* <sup>D</sup>								112,-	135,50

\* BAREVNÉ VARIANTY



šedá



žlutá



pískovcová

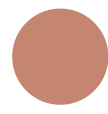

karamelová







červená



hnědá

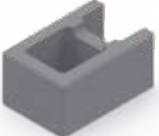

černá

		EASY BLOCK								
		Rozměry (mm)			Hmotnost		Počet (ks/pal)	Cena Kč/ks bez DPH	Cena Kč/ks s DPH	
		délka	šířka	výška	(kg/ks)	(kg/pal)				
<b>POVRCH HLADKÝ NORMÁL</b>										
	šedá	<b>EB 1</b>	396	200	148	12,3	762	60	85,-	102,90
	barevná* <sup>(D)</sup>								98,-	118,60
<b>POVRCH HLADKÝ 1/4</b>										
	šedá	<b>EB 1/4</b>	99	200	148	5	744	144	47,-	56,90
	barevná* <sup>(D)</sup>								54,-	65,30
<b>POVRCH HLADKÝ 3/4</b>										
	šedá	<b>EB 3/4</b>	297	200	148	10	824	80	64,-	77,40
	barevná* <sup>(D)</sup>								74,-	89,50
<b>KRYCÍ DESKA – STRÍŠKA</b>										
	šedá	<b>EB-S</b>	225	250	50 (65)	7,1	1089	150	76,-	92,-
	barevná* <sup>(D)</sup>								87,-	105,30

**\* BAREVNÉ VARIANTY**



šedá



žlutá



pískovcová



karamelová







červená



hnědá



černá

		FENCE BLOCK – ŠTÍPANÝ								
		Rozměry (mm)			Hmotnost		Počet (ks/pal)	Cena Kč/ks bez DPH	Cena Kč/ks s DPH	
		délka	šířka	výška	(kg/ks)	(kg/pal)				
	šedá	<b>FB 1</b>	390	380	150	22	684	30	108,-	130,70
	barevná* <sup>(D)</sup>								125,-	151,30
	šedá	<b>FB 1/4</b>	130	380	150	7,5	699	90	59,-	71,40
	barevná* <sup>(D)</sup>								68,-	82,30
	šedá	<b>FB 3/4</b>	260	380	150	15	699	45	99,-	119,80
	barevná* <sup>(D)</sup>								117,-	141,60
	šedá	<b>FB-S</b>	460	225	60	9	888	96	91,-	110,10
	barevná* <sup>(D)</sup>								108,-	130,70

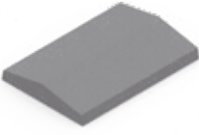
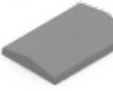





		PLOTOVÉ KRYCÍ DESTIČKY								
		Rozměry (mm)			Hmotnost		Počet (ks/pal)	Cena Kč/ks bez DPH	Cena Kč/ks s DPH	
		délka	šířka	výška	(kg/ks)	(kg/pal)				
	šedá	<b>PKD 1</b>	390	260	50	8,2	594	70	165,-	199,70
	barevná* <sup>(D)</sup>								215,-	260,20



Dostupnost  
2–5 týdnů

# 7 ZAHRADNÍ ARCHITEKTURA

Produkty v oblasti zahradní architektury zahrnují široký výběr designových a funkčních prvků, které zkrášlí a zpříjemní veřejné a soukromé venkovní prostory. V nabídce naleznete například kvalitní květináče, lavičky, stoly, odpadkové koše a parkové patníky, které spojují estetiku s praktičností. Tyto produkty jsou navrženy tak, aby odolaly povětrnostním vlivům, zajišťovaly dlouhou životnost a přispívaly k pohodlí a pořádku v každém prostředí. Vhodné pro parky, zahrady, náměstí a jiná veřejná prostranství.

		BETONOVÉ BOČNICE PRO LAVIČKY A ZAHRADNÍ STŮL									
		Rozměry (mm)			Hmotnost		Počet (ks/pal)	Barva/povrch	Cena Kč/pár bez DPH	Cena Kč/pár s DPH	
		délka	tloušťka	výška	(kg/ks)	(kg/pal)					
											
	<b>BOČNICE TYP Y STABILNÍ DO ZEMĚ</b> ⓓ	<b>LY-B</b>	600	90	1130	52	540	10	šedá	920,-	1113,20
								5	pískovaný	1380,-	1669,80
									vymývaný 1	1470,-	1778,70
									vymývaný 2	1940,-	2347,40
	<b>BOČNICE TYP K</b> ⓓ	<b>LK-B</b>	660	90	745	42	860	20	šedá	890,-	1076,90
								10	pískovaný	1340,-	1621,40
									vymývaný 1	1440,-	1742,40
									vymývaný 2	1890,-	2286,90
	<b>BOČNICE TYP L</b> ⓓ	<b>LL-B</b>	660	90	735	40	820	20	šedá	890,-	1076,90
								10	pískovaný	1340,-	1621,40
									vymývaný 1	1440,-	1742,40
									vymývaný 2	1890,-	2286,90
	<b>BOČNICE STŮL</b> ⓓ	<b>ST-B</b>	800	90	720	66	680	10	šedá	1010,-	1222,10
								5	pískovaný	1470,-	1778,70
									vymývaný 1	1570,-	1899,70
									vymývaný 2	2180,-	2637,80
	<b>BOČNICE TYP SRDCE</b> ⓓ	<b>LSR-B</b>	400	100	400	23	710	30	šedá	830,-	1004,30
								15	pískovaný	1260,-	1524,60
									vymývaný 1	1290,-	1560,90
									vymývaný 2	1570,-	1899,70
	<b>BOČNICE TYP YBL</b> ⓓ	<b>LYBL-B</b>	660	80	755	33	680	20	šedá	830,-	1004,30
								10	pískovaný	1290,-	1560,90
									vymývaný 1	1830,-	2214,30
									vymývaný 2	2200,-	2662,-

VYMÝVANÝ 1



Dunaj

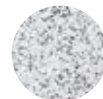

Morava

VYMÝVANÝ 2



Siena



Bianco



Italia

POVRCH  
VYMÝVANÝ 1



Dunaj



Morava

POVRCH  
VYMÝVANÝ 2



Siena











Bianco

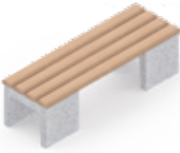

Italia

			KOMPLET LAVIČKY			
			Popis	Barva/povrch	Cena Kč/ks bez DPH	Cena Kč/ks s DPH
	<b>LAVIČKA Y</b>  ⓓ	<b>LY</b>	Dvě betonové bočnice, latě natřené tenkovrstvou lazurou, kovové úchyty a šrouby. Dodání na paletě v rozloženém stavu.	šedá	6270,-	7586,70
				pískovaný	7180,-	8687,80
				vymývaný 1	7370,-	8917,70
				vymývaný 2	8300,-	10043,-
	<b>LAVIČKA K</b>  ⓓ	<b>LK</b>	Dvě betonové bočnice, latě natřené tenkovrstvou lazurou, kovové úchyty a šrouby. Dodání na paletě v rozloženém stavu.	šedá	6080,-	7356,80
				pískovaný	7000,-	8470,-
				vymývaný 1	7180,-	8687,80
				vymývaný 2	8100,-	9801,-
	<b>LAVIČKA L</b>  ⓓ	<b>LL</b>	Dvě betonové bočnice, latě natřené tenkovrstvou lazurou, kovové úchyty a šrouby. Dodání na paletě v rozloženém stavu.	šedá	6080,-	7356,80
				pískovaný	7000,-	8470,-
				vymývaný 1	7180,-	8687,80
				vymývaný 2	8100,-	9801,-
	<b>STŮL</b>  ⓓ	<b>ST</b>	Dvě betonové bočnice, latě natřené tenkovrstvou lazurou, kovové úchyty a šrouby. Dodání na paletě v rozloženém stavu.	šedá	7370,-	8917,70
				pískovaný	8300,-	10043,-
				vymývaný 1	8470,-	10248,70
				vymývaný 2	9590,-	11603,90
	<b>LAVIČKA SRDCE</b>  ⓓ	<b>LSR</b>	Dvě betonové bočnice, latě natřené tenkovrstvou lazurou, kovové úchyty a šrouby. Dodání na paletě v rozloženém stavu.	šedá	3500,-	4235,-
				pískovaný	4610,-	5578,10
				vymývaný 1	4800,-	5808,-
				vymývaný 2	5160,-	6243,60
	<b>LAVIČKA YBL</b>  ⓓ	<b>LYBL</b>	Dvě betonové bočnice, latě natřené tenkovrstvou lazurou, kovové úchyty a šrouby. Dodání na paletě v rozloženém stavu.	šedá	4800,-	5808,-
				pískovaný	6080,-	7356,80
				vymývaný 1	7370,-	8917,70
				vymývaný 2	7570,-	9159,70

			UNI LAVIČKY									
			Rozměry (mm)			Hmotnost		Počet (ks/pal)	Barva/povrch	Cena Kč/ks bez DPH	Cena Kč/ks s DPH	
			délka	tloušťka	výška	(kg/ks)	(kg/pal)					
	LAVIČKA UNI 150 ⓓ	LU 1	1500	500	450	175	195	1	pískovaný	6270,-	7586,70	
									vymývaný 1	6460,-	7816,60	
									vymývaný 2	7370,-	8917,70	
	LAVIČKA UNI 200 ⓓ	LU 2	2000	500	450	180	200	1	pískovaný	7000,-	8470,-	
									vymývaný 1	7180,-	8687,80	
									vymývaný 2	8100,-	9801,-	
	TABURET UNI ⓓ	TU 1	500	500	450	85	360	4	pískovaný	4240,-	5130,40	
									vymývaný 1	4430,-	5360,30	
									vymývaný 2	5900,-	7139,-	

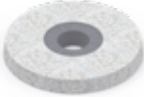
			ODPADKOVÉ KOŠE									
			Rozměry (mm)		Hmotnost		Počet (ks/pal)	objem (l)	Barva/povrch	Cena Kč/ks bez DPH	Cena Kč/ks s DPH	
			průměr	výška	(kg/ks)	(kg/pal)						
	ODPADKOVÝ KOŠ ŠESTIHRANNÝ ⓓ	OK 1	500	750	115	595	5	58	pískovaný	2500,-	3025,-	
									vymývaný 1	2860,-	3460,60	
									vymývaný 2	3670,-	4440,70	
	ODPADKOVÝ KOŠ KULATÝ ⓓ	OK 2	500	830	125	270	2	-	pískovaný	2670,-	3230,70	
									vymývaný 1	3050,-	3690,50	
									vymývaný 2	3860,-	4670,60	
	VLOŽKA DO ODPADKOVÉHO KOŠE - POZINK	OK-V	300	650	6	-	-	-	-	1100,-	1331,-	
	BETONOVÉ VÍKO ⓓ	OK-BV	500	70	32	-	-	-	pískovaný	920,-	1113,20	
									vymývaný 1	1020,-	1234,20	
									vymývaný 2	1400,-	1694,-	











 BARVA/  
POVRCH

šedá

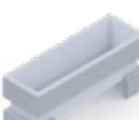

pískovaná

 Dostupnost  
2-5 týdnů

			KVĚTINÁČE										
			Rozměry (mm)				Hmotnost		Objem (l)	počet (ks/pal.)	Barva/ povrch	Cena Kč/ks bez DPH	Cena Kč/ks s DPH
			průměr Ø	délka	tloušťka	výška	(kg/ks)	(kg/pal)					
	Květináč malý, 6ti-hranný (D)	<b>KŠ 1</b>	350	-	-	190	16	148	5	8	pískovaný	770,-	931,70
											vymývaný 1	790,-	955,90
											vymývaný 2	920,-	1113,20
	Květináč nízký, 6ti-hranný (D)	<b>KŠ 2</b>	500	-	-	190	28	132	14	4	pískovaný	1560,-	1887,60
											vymývaný 1	1660,-	2008,60
											vymývaný 2	1760,-	2129,60
	Květináč vysoký, 6ti-hranný (D)	<b>KŠ 3</b>	500	-	-	370	56	244	35	4	pískovaný	2500,-	3025,-
											vymývaný 1	2590,-	3133,90
											vymývaný 2	3130,-	3787,30
	Květináč kulatý (D)	<b>KK 1</b>	640	-	-	330	55	79	71	1	vymývaný 1	2950,-	3569,50
											vymývaný 2	3310,-	4005,10
	Květináč kulatý, střední (D)	<b>KK 2</b>	690	-	-	380	110	134	82	1	vymývaný 1	3130,-	3787,30
											vymývaný 2	3670,-	4440,70
	Květináč kulatý, vysoký (D)	<b>KK 3</b>	610	-	-	330	110	134	62	1	vymývaný 1	3310,-	4005,10
											vymývaný 2	3860,-	4670,60
	Květináč kulatý dvoudílný (D)	<b>KK 4</b>	500	-	-	560 (660)	115	250	-	2	vymývaný 1	3310,-	4005,10
											vymývaný 2	3860,-	4670,60
	Květináč hranatý, krátký (D)	<b>KH 1</b>	-	1000	500	560 (660)	230 (300)	250 (320)	-	1	pískovaný	6250,-	7562,50
											vymývaný 1	6430,-	7780,30
											vymývaný 2	7360,-	8905,60
	Květináč hranatý, dlouhý (D)	<b>KH 2</b>	-	1500	500	560 (660)	360 (430)	380 (450)	-	1	pískovaný	7170,-	8675,70
											vymývaný 1	7360,-	8905,60
											vymývaný 2	8460,-	10236,60
	Květináč srdce (D)	<b>KS 1</b>	-	710	1020	530	380	400	-	1	pískovaný	6430,-	7780,30
											vymývaný 1	6630,-	8022,30
											vymývaný 2	7620,-	9220,20

**POVRCH VYMÝVANÝ 1**



Dunaj



Morava

**POVRCH VYMÝVANÝ 2**









Siena



Bianco



Italia

		PARKOVÉ PATNÍKY										
		Rozměry (mm)				Hmotnost		Počet (ks/pal)	Barva/povrch	Cena Kč/ks bez DPH	Cena Kč/ks s DPH	
		průměr Ø	délka	šířka	výška	(kg/ks)	(kg/pal)					
	Parkový patník s trnem ⓓ	PP 1	280	-	-	780	135	830	6	pískovaný	2380,-	2879,80
	vymývaný 1									2940,-	3557,40	
	vymývaný 2									3670,-	4440,70	
	Parkový patník s patkou ⓓ	PP 2	280	-	-	780	145	890	6	pískovaný	2550,-	3085,50
	vymývaný 1									3110,-	3763,10	
	vymývaný 2									3860,-	4670,60	
	Parkový patník s trnem s osvětlením ⓓ	PP 3	280	-	-	780	135	830	6	pískovaný	2860,-	3460,60
	vymývaný 1									3420,-	4138,20	
	vymývaný 2									4160,-	5033,60	
	Parkový patník s patkou s osvětlením ⓓ	PP 4	280	-	-	780	145	890	6	pískovaný	3050,-	3690,50
	vymývaný 1									3600,-	4356,-	
	vymývaný 2									4320,-	5227,20	
	Parkový patník spojovací ⓓ	PP 5	280	-	-	780	166	684	4	pískovaný	2740,-	3315,40
	vymývaný 1									3300,-	3993,-	
	vymývaný 2									4040,-	4888,40	
	Parkový patník ostrohranný ⓓ	PP 6	470	-	-	920	130	800	6	pískovaný	2550,-	3085,50
	vymývaný 1									3110,-	3763,10	
	vymývaný 2									3850,-	4658,50	

 Dostupnost  
2-5 týdnů







		STOJAN NA KOLA									
		Rozměry (mm)			Hmotnost		Počet (ks/pal)	Barva/povrch	Cena Kč/ks bez DPH	Cena Kč/ks s DPH	
		délka	šířka	výška	(kg/ks)	(kg/pal)					
	SK 1 ⓓ	550	190	250	25	220	8	šedý	550,-	665,50	
								vymývaný 1	900,-	1089,-	
								vymývaný 2	1200,-	1459,-	

# 8 STROPNÍ SYSTÉM

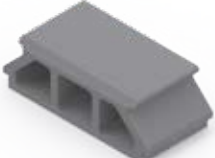
Stropní systém firmy Beton Hronek s.r.o. zahrnuje širokou škálu produktů určených pro výstavbu a zajištění pevnosti stropních konstrukcí. V této kategorii naleznete stropní prvky, které jsou navrženy pro snadnou a efektivní realizaci stropů v různých typech staveb. Tyto produkty se vyznačují vysokou nosností, odolností a dlouhou životností, což zajišťuje stabilitu a bezpečnost stropních konstrukcí. Jsou ideální pro použití v bytových, komerčních i průmyslových objektech.



Zakázková výroba

			STROPNÍ DÍLCE									
			Rozměry (mm)			Hmotnost (kg/ks)	Únosnost (MPa)	Počet (ks/pal)	Hmotnost (kg/pal)	Cena Kč/ks bez DPH	Cena Kč/ks s DPH	
			délka	šířka	výška							
	Stropní vložka	SV 1	505	250	180	20,5	6	50	1040	69,-	83,50	
	Stropní vložka	SV 2	515	250	250	25,5	6	40	1035	87,-	105,30	
	Stropní vložka 1/2	SV 1/2	250	250	180	13,1	6	75	998	50,-	60,50	
	Stropní destička	SD	500	250	100	23,5	6	54	1284	69,-	83,50	
	Stropní destička 1/2	SD 1/2	250	250	90	10	6	128	1295	50,-	60,50	

		STROPNÍ NOSNÍKY								
Označení	Světlost	Rozměry (mm)			Únosnost (kN/m <sup>2</sup> )	Spodní výztuž	Přiložená výztuž	Použitý typ stropní vložky	Cena Kč/ks bez DPH	Cena Kč/ks s DPH
		délka	šířka	výška						
Osová vzdálenost 615 mm (Z)										
SN 120	800	1200	100	160	-	2x8	-	SV18	300,-	363,-
SN 140	1000	1400	100	160	-				400,-	484,-
SN 160	1200	1600	100	160	-				500,-	605,-
SN 180	1400	1800	100	160	-				600,-	726,-
SN 200	1600	2000	100	160	-				700,-	847,-
SN 220	1800	2200	100	160	-				800,-	968,-
SN 240	2000	2400	100	160	16,47				900,-	1089,-
SN 260	2200	2600	100	160	-				1000,-	1210,-
SN 280	2400	2800	100	160	13,96				1100,-	1331,-
SN 300	2600	3000	100	160	12,01				1200,-	1452,-
SN 320	2800	3200	100	160	-				1300,-	1573,-
SN 340	3000	3400	100	160	10,44	2x10	SV18	1400,-	1694,-	
SN 360	3200	3600	100	160	9,16			1500,-	1815,-	
SN 380	3400	3800	100	160	-			1600,-	1936,-	
SN 400	3600	4000	100	160	8,09	2x12	-	SV18	1700,-	2057,-
SN 420	3800	4200	100	160	7,19				1800,-	2178,-
SN 440	4000	4400	100	160	-				1900,-	2299,-
SN 460	4200	4600	100	160	6,42				2000,-	2420,-
SN 480	4400	4800	100	160	5,26				2140,-	2589,40
SN 500	4600	5000	100	160	-				2280,-	2758,80
SN 520	4800	5200	100	160	4,18	2x14	-	SV18	2420,-	2928,20
SN 540	5000	5400	100	160	3,29				2560,-	3097,60
SN 560	5200	5600	100	190	4,65				2700,-	3267,-
SN 580	5400	5800	100	190	4,18				2840,-	3436,40
SN 600	5600	6000	100	190	3,71				3000,-	3630,-
Osová vzdálenost 625 mm (Z)										
SN 620	5800	6200	100	190	-	0x14 + SV25 nebo 1x14 + SV18			3160,-	3823,60
SN 640	6000	6400	100	190	3,07				3320,-	4017,20
SN 660	6200	6600	100	190	-	2x14	1x14	SV25	3480,-	4210,80
SN 680	6400	6800	100	190	7,72				3640,-	4404,40
SN 700	6600	7000	100	190	6,62				3800,-	4598,-
SN 720	6800	7200	100	190	-				3960,-	4791,60
SN 740	7000	7400	100	190	5,65				4120,-	4985,20

(Z)

Zakázková výroba

Veškeré stropní nosníky jsou vyráběny na zakázku dle specifikací zákazníka.



## STROPNÍ DESKY PZD

		Počet palet/balení	Rozměry (mm)			Počet ks/pal.	Hmotnost kg/ks	Hmotnost (kg/pal)	Cena Kč/ks bez DPH	Cena Kč/ks s DPH
			délka	šířka	výška					
	<b>600/70</b>	1	600	290	70	36	32	1176	205,-	248,10
	<b>750/70</b>	1	750	290	70	24	40	984	257,-	311,-
	<b>900/70</b>	1	900	290	70	18	48	888	308,-	372,70
	<b>1000/70</b>	1	1000	290	70	18	56	1032	342,-	413,80
	<b>1200/70</b>	1	1200	290	70	18	64	1176	410,-	496,10
	<b>1500/70</b>	1	1500	290	70	18	80	1464	513,-	620,70
	<b>1800/70</b>	1	1800	290	70	12	96	1176	616,-	745,40
	<b>2100/70</b>	2	2100	290	70	12	112	1368	718,-	868,80
	<b>600/100</b>	1	600	290	100	16	38	632	232,-	280,70
	<b>900/100</b>	1	900	290	100	16	58	952	348,-	421,10
	<b>1000/100</b>	1	1000	290	100	12	68	840	387,-	468,30
	<b>1200/100</b>	1	1200	290	100	12	78	960	464,-	561,40
	<b>1500/100</b>	1	1500	290	100	10	97	994	580,-	701,80
	<b>1800/100</b>	1	1800	290	100	10	117	1194	697,-	843,40
	<b>2100/100</b>	2	2100	290	100	10	137	1394	813,-	983,70
	<b>2400/100</b>	2	2400	290	100	8	156	1272	929,-	1124,10
	<b>2700/100</b>	2	2700	290	100	8	176	1432	1045,-	1264,50
	<b>3000/100</b>	2	3000	290	100	8	196	1592	1200,-	1452,-

D







Dostupnost  
2-5 týdnů

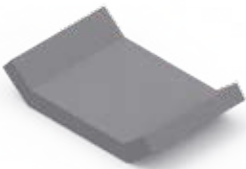
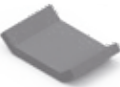
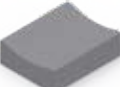

# 9

## KANALIZAČNÍ A ODVODŇOVACÍ SYSTÉMY

Kanalizační a odvodňovací systém zahrnuje produkty, které jsou klíčové pro efektivní řízení odtoku vody a odpadních tekutin v infrastrukturních projektech. K dispozici je široká škála komponent, které spolu vytvářejí stabilní a efektivní odvodňovací systém, jenž vyhovuje nárokům na odolnost a bezpečnost i v náročných podmínkách.

			ŽLABY							
			Rozměry (mm)			Hmotnost		Počet (ks/pal)	Cena Kč/ks bez DPH	Cena Kč/ks s DPH
			délka	šířka	výška	(kg/ks)	(kg/pal)			
	šedá	<b>ŽT 1</b>	330	590	80	41,5	1141	27	110,-	133,10
	šedá	<b>ŽT 2</b>	400	600	60	36	807	22	108,-	130,70
	šedá	<b>ŽT 3</b>	500	400	150	60	1455	24	155,-	187,60

		BETONOVÉ ZÁKRYTOVÉ DESKY							
		Rozměry (mm)		Hmotnost (kg/pár)	Počet (ks/pal)	Hmotnost (kg/pal)	Barva/Povrch	Cena Kč/pár	
		Ø	výška					bez DPH	vč. DPH
	<b>BZD 100</b>	1000	70	120	5 párů	620	šedý	1560,-	1887,60
							vymývaný 1 	2620,-	3170,20
							vymývaný 2 	3680,-	4452,80
	<b>BZD 120</b>	1200	70	172	5 párů	880	šedý	1720,-	2081,20
							vymývaný 1 	3150,-	3811,50
							vymývaný 2 	4550,-	5505,50

		BETONOVÉ ZÁKRYTOVÉ DESKY							
		Rozměry (mm)		Hmotnost (kg/ks)	Počet (ks/pal)	Hmotnost (kg/pal)	Barva/Povrch	Cena Kč/ks	
		Ø	výška					bez DPH	vč. DPH
	<b>BZD 78</b>	780	80	85	10	870	šedý	1260,-	1524,60
							vymývaný 1 	2200,-	2662,-
							vymývaný 2 	2900,-	3509,-

### VYMÝVANÝ 1



Dunaj

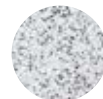

Morava

### VYMÝVANÝ 2



Siena





Bianco

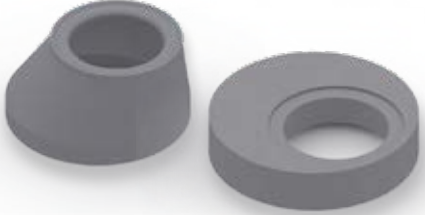

Italia

		ŠACHTOVÉ SKRUŽE							
		Rozměry (mm)			Hmotnost		Počet (ks/ pal)	Cena Kč/ks bez DPH	Cena Kč/ks s DPH
		Vnitřní Ø	Výška	Tl. stěny	(kg/ks)	(kg/pal)			
BEZ STUPADEL									
Skruž 100x25x9	<b>KSSS1</b>	1000	250	90	181	925	5	1100,-	1331,-
Skruž 100x50x9	<b>KSSS2</b>	1000	500	90	362	1106	3	1550,-	1875,50
Skruž 100x100x9	<b>KSSS3</b>	1000	1000	90	725	745	1	2800,-	3388,-
Skruž 100x25x12	<b>KSSS4</b>	1000	250	120	262	1330	5	1250,-	1512,50
Skruž 100x50x12	<b>KSSS5</b>	1000	500	120	526	1598	3	1750,-	2117,50
Skruž 100x100x12	<b>KSSS6</b>	1000	1000	120	1054	1074	1	3000,-	3630,-
SE STUPADLY									
Skruž 100x25x9	<b>KSSS7</b>	1000	250	90	181	925	5	1200,-	1452,-
Skruž 100x50x9	<b>KSSS8</b>	1000	500	90	362	1106	3	1750,-	2117,50
Skruž 100x100x9	<b>KSSS9</b>	1000	1000	90	725	745	1	3100,-	3751,-
Skruž 100x25x12	<b>KSSS10</b>	1000	250	120	262	1330	5	1350,-	1633,50
Skruž 100x50x12	<b>KSSS11</b>	1000	500	120	526	1598	3	1950,-	2359,50
Skruž 100x100x12	<b>KSSS12</b>	1000	1000	120	1054	1074	1	3300,-	3993,-

		ŠACHTOVÉ KÓNUSY A ZÁKRYTOVÉ DESKY							
		Rozměry (mm)			Hmotnost		Počet (ks/ pal)	Cena Kč/ks bez DPH	Cena Kč/ks s DPH
		Vnitřní Ø	Výška	Tl. stěny	(kg/ks)	(kg/pal)			
BEZ STUPADEL									
Kónus 100x62,5x9	<b>KSSK1</b>	1000/625	600	90	429	449	1	2100,-	2541,-
Kónus 100x62,5x12	<b>KSSK2</b>	1000/625	600	120	590	610	1	2350,-	2843,50
SE STUPADLY									
Kónus 100x62,5x9	<b>KSSK3</b>	1000/625	600	90	429	449	1	2200,-	2662,-
Kónus 100x62,5x12	<b>KSSK4</b>	1000/625	600	120	590	610	1	2450,-	2964,50
ZÁKRYTOVÉ DESKY									
Záкрыtová deska 100x62,5x20	<b>KSZD1</b>	1000/625	200	-	521	541	1	4990,-	6037,90

		ŠACHTOVÁ DNA KULATÁ BEZ VLOŽEK							
		Rozměry (mm)			Hmotnost		Počet (ks/ pal)	Cena Kč/ks bez DPH	Cena Kč/ks s DPH
		Vnitřní Ø	Výška	Tl. stěny	(kg/ks)	(kg/pal)			
Šachtové dno DN 100 - DN 400 bez vložek (Z)	<b>KSSD1</b>	1000	600	120	1425	1445	1	7650,-	9256,50
Šachtové dno DN 100 - DN 600 bez vložek (Z)	<b>KSSD2</b>	1000	900	200	2280	2300	1	11500,-	13915,-

		ŠACHTOVÉ VLOŽKY	
Označení	Cena Kč/ks bez DPH	Cena Kč/ks s DPH	
<b>PRO HLADKÉ POTRUBÍ PVC KG</b>			
Šachtová vložka pro DN 150	<b>KSSVHP1</b>	370,-	447,70
Šachtová vložka pro DN 200	<b>KSSVHP2</b>	460,-	556,60
Šachtová vložka pro DN 250	<b>KSSVHP3</b>	540,-	653,40
Šachtová vložka pro DN 300	<b>KSSVHP4</b>	600,-	726,-
Šachtová vložka pro DN 350	<b>KSSVHP5</b>	1450,-	1754,50
Šachtová vložka pro DN 400	<b>KSSVHP6</b>	1620,-	1960,20
Šachtová vložka pro DN 500	<b>KSSVHP7</b>	2420,-	2928,20
Šachtová vložka pro DN 600	<b>KSSVHP8</b>	3330,-	4029,30
<b>PRO KAMENINOVÉ/BETONOVÉ POTRUBÍ</b>			
Šachtová vložka pro DN 150	<b>KSSVKB1</b>	640,-	774,40
Šachtová vložka pro DN 200	<b>KSSVKB2</b>	710,-	859,10
Šachtová vložka pro DN 250	<b>KSSVKB3</b>	780,-	943,80
Šachtová vložka pro DN 300	<b>KSSVKB4</b>	920,-	1113,20
Šachtová vložka pro DN 400	<b>KSSVKB5</b>	1850,-	2238,50
Šachtová vložka pro DN 500	<b>KSSVKB6</b>	2190,-	2649,90
Šachtová vložka pro DN 600	<b>KSSVKB7</b>	2870,-	3472,70
<b>PRO KORUGOVANÉ POTRUBÍ ULTRA RIB/PRAGMA</b>			
Šachtová vložka pro DN 150	<b>KSSVKP1</b>	730,-	883,30
Šachtová vložka pro DN 200	<b>KSSVKP2</b>	880,-	1064,80
Šachtová vložka pro DN 250	<b>KSSVKP3</b>	960,-	1161,60
Šachtová vložka pro DN 300	<b>KSSVKP4</b>	1040,-	1258,40
Šachtová vložka pro DN 400	<b>KSSVKP5</b>	1450,-	1754,50
Šachtová vložka pro DN 500	<b>KSSVKP6</b>	1910,-	2311,10
Šachtová vložka pro DN 600	<b>KSSVKP7</b>	2620,-	3170,20

Zakázková  
výroba

		ŠACHTOVÉ POKLOPY							
		Rozměry (mm)			Hmotnost		Počet (ks/pal)	Cena Kč/ks bez DPH	Cena Kč/ks s DPH
		Vnitřní Ø	Vnější Ø	Výška	(kg/ks)	(kg/pal)			
<b>BEZ ODVĚTRÁNÍ</b>									
Poklop A15 BEGU (KA01)	<b>KSP1</b>	605	750	75	72	1172	16	2180,-	2637,80
Poklop A15 litinový (KA02)	<b>KSP2</b>	605	750	75	51	836	16	3000,-	3630,-
Poklop B125 BEGU (KB01)	<b>KSP3</b>	610	750	125	99	1208	12	3370,-	4077,70
Poklop B125 litinový (KB03)	<b>KSP5</b>	610	750	125	70	860	12	3570,-	4319,70
Poklop D400 BEGU/BEGU (KDB02)	<b>KSP8</b>	610	785	160	156	1268	8	4400,-	5324,-
Poklop D400 litinový-GU/BEGU (KDB05)	<b>KSP10</b>	610	785	160	162	1316	8	6750,-	8167,50
<b>S ODVĚTRÁNÍM</b>									
Poklop B125 BEGU (KB02)	<b>KSP4</b>	610	750	125	92	1124	16	3470,-	4198,70
Poklop B125 litinový (KB04)	<b>KSP6</b>	610	750	125	70	860	12	3670,-	4440,70
Poklop D400 BEGU/BEGU (KDB01)	<b>KSP7</b>	610	785	160	164	1332	8	5400,-	6534,-
Poklop D400 litinový-GU/BEGU (KDB03)	<b>KSP9</b>	610	785	160	156	1268	8	6850,-	8288,50

		VYROVNÁVACÍ PRSTENCE							
		Rozměry (mm)			Hmotnost		Počet (ks/ pal)	Cena Kč/ks bez DPH	Cena Kč/ks s DPH
		Vnitřní Ø	Výška	Tl. stěny	(kg/ks)	(kg/pal)			
prstenec 62,5x4x12	<b>KSVP1</b>	625	40	120	28	496	17	330,-	399,30
prstenec 62,5x6x12	<b>KSVP2</b>	625	60	120	40	740	18	350,-	423,50
prstenec 62,5x8x12	<b>KSVP3</b>	625	80	120	53	762	14	410,-	496,10
prstenec 62,5x10x12	<b>KSVP4</b>	625	100	120	68	768	11	460,-	556,60
prstenec 62,5x12x12	<b>KSVP5</b>	625	120	120	81	749	9	510,-	617,10
prstenec 62,5x6-12x12 šikmý	<b>KSVP6</b>	625	60/120	120	53	550	10	440,-	532,40

		DEŠŤOVÉ ULIČNÍ VPUSTI							
		Rozměry (mm)			Hmotnost		Počet (ks/pal)	Cena Kč/ks bez DPH	Cena Kč/ks s DPH
		Vnitřní Ø	Výška	Šířka/délka	(kg/ks)	(kg/pal)			
Dno s výtokem TBV-DN 450 1A PVC 150	<b>KSDUV1</b>	450	330	-	87	1412	16	620,-	750,20
Dno s výtokem TBV-DN 450 1D PVC 200	<b>KSDUV2</b>	450	380	-	108	1316	12	740,-	895,40
Díl se sifonem TBV-DN 450 3Z	<b>KSDUV3</b>	450	550	-	154	328	2	2450,-	2964,50
Dno bez vývodu TBV-DN 450 2A	<b>KSDUV4</b>	450	300	-	63	1028	16	500,-	605,-
Střední díl TBV-DN 450 3A PVC 150	<b>KSDUV5</b>	450	350	-	90	1460	16	620,-	750,20
Střední díl TBV-DN 450 3D PVC 200	<b>KSDUV6</b>	450	450	-	94	772	8	640,-	774,40
Střední díl TBV-DN 450 6A výška 295	<b>KSDUV10</b>	450	295	-	54	884	16	450,-	544,50
Střední díl TBV-DN 450 6B výška 195	<b>KSDUV11</b>	450	195	-	35	860	24	380,-	459,80
Střední díl TBV-DN 450 6D výška 570	<b>KSDUV12</b>	450	570	-	106	868	8	710,-	859,10
Horní díl TBV-DN 450 5B výška 295	<b>KSDUV7</b>	450	295	-	54	884	16	460,-	556,60
Horní díl TBV-DN 450 5C výška 195	<b>KSDUV8</b>	450	195	-	35	720	20	390,-	471,90
Horní díl TBV-DN 450 5D výška 570	<b>KSDUV9</b>	450	570	-	106	868	8	700,-	847,-
Výrovnávací prstenec 10A výška 60	<b>KSDUV13</b>	390	60	-	29	455	15	310,-	375,10
Koš kalový pozinkovaný velký A4	<b>KSDUV14</b>	385	600	-	6,5	254	36	840,-	1016,40
Koš kalový malý B1	<b>KSDUV15</b>	385	250	-	3,8	248	60	610,-	738,10
Litínová mříž D 500x500	<b>KSDUV16</b>	-	100	500x500	105	1280	12	3590,-	4343,90

## DOPRAVA A SLUŽBY

Pro naše zákazníky nabízíme spolehlivou a flexibilní dopravu betonových výrobků přímo na místo určení. Na výběr máte různé možnosti přepravy podle potřeby, včetně návěsů a valníků s hydraulickou rukou pro snadné složení materiálu. Ceny dopravy se odvíjejí od typu vozidla, vzdálenosti a vytížení. V případě úplného vytížení vozidla dle níže uvedeného ceníku a vzdálenosti místa vykládky do 100 km (počítáno od pobočky v Ohrazeničku u ČB) je doprava **ZDARMA**.

### DOPRAVA VYROBKŮ

- » **TAHAČ + NÁVĚS** (26 t nebo 26 palet) – 37 Kč/km + DPH
- » **SCANIA VALNÍK** s hydraulickou rukou (dosah 15 m) + **PŘÍVĚS** (celková hmotnost 26 t nebo 24 palet) – 37 Kč/km + DPH
- » **Sólo auto** – 32 Kč/km + DPH
- » **SKLÁDÁNÍ HYDRAULICKOU RUKOU** – 120 Kč/pal + DPH

Poznámka: V případě potřeby zajistíme dopravu externími přepravci dle Vašich požadavků. Maximální vzdálenost dosahu hydraulické ruky se liší dle hmotnosti břemene.

## PALETY A ZÁLOHA

Pro paletizaci našich výrobků jsou použity tři typy paletních velikostí: 120x80 cm, 120x100 cm a 100x100 cm (opatřeny značkou nebo štítkem firmy Beton Hronek s.r.o.). **Všechny palety jsou zálohovány částkou 370 Kč + DPH.** Při vrácení palet do 6 měsíců od nákupu vám bude vratná částka refundována, přičemž **bude odečteno 60 Kč + DPH za běžné opotřebení palety.** Nepoškozené a kompletní palety je možno vrátit na vlastní náklady zákazníka do kterékoliv z našich poboček. Při vrácení je nutné se prokázat dokladem o koupi, který bude sloužit jako potvrzení o zakoupení výrobků.

V případě, že je zboží dodáno na poškozené paletě, je nutné tuto skutečnost oznámit ještě před samotným převzetím palety.

Děkujeme, že dbáte na správnou manipulaci a vrácení palet včas. Vaše spolupráce nám pomáhá udržovat kvalitní služby a efektivní logistiku.

## VÁPENNÉ VÝKVVĚTY NA BETONOVÝCH VÝROBKÁCH

**Vápenné výkvěty** jsou bělavé nebo světlé skvrny, které se mohou objevit na povrchu betonových výrobků. Při výrobě betonu dochází k hydrataci cementu, při níž se uvolňují různé minerální látky, především uhličitán vápenatý, které jsou součástí cementu obsaženého v betonu. Voda, jež je součástí betonu při jeho výrobě, ale i voda, která se do betonových výrobků dostává následně (např. působením deště, vzdušné vlhkosti a dalších povětrnostních vlivů), může tyto minerály v průběhu času uvolnit. Jak se voda na povrchu výrobku odpařuje, zůstávají na povrchu usazené soli, které vytvářejí bělavé skvrny (vápenné výkvěty).

**Technické informace:** Vápenné výkvěty jsou přirozeným jevem, který nemá žádný vliv na mechanické vlastnosti betonu, jako je pevnost nebo trvanlivost. Jsou pouze povrchovým jevem a nemění funkčnost výrobků. Výskyt výkvětů je zcela běžný, zejména u čerstvých betonových výrobků, a není důvodem k reklamaci zboží.

**Odstranění vápenných výkvětů:** Tento jev je možné účinně odstranit pomocí speciálních čisticích prostředků, které jsou běžně dostupné na trhu. Tyto přípravky jsou navrženy pro bezpečné odstranění minerálních solí z povrchu betonu. Před použitím čisticího prostředku doporučujeme vždy pečlivě přečíst pokyny výrobce a postupovat podle nich.

Betonové výrobky firmy Beton Hronek s.r.o. jsou vyráběny podle přísných technologických postupů a v souladu s kvalitativními standardy. Vápenné výkvěty jsou zcela běžné a neovlivňují kvalitu ani životnost našich výrobků.



# BETONOVÉ SMĚSI A TRANSPORTBETON

Kromě široké nabídky betonových výrobků, které naleznete v tomto ceníku, se specializujeme také na výrobu čerstvého betonu, jeho dopravu a čerpání. Tento beton mícháme přímo v našich provozovnách, což nám umožňuje přizpůsobit jeho recepturu specifickým požadavkům každého zákazníka.

## PRO POHODLNOU DOPRAVU BETONU NABÍZÍME NĚKOLIK MOŽNOSTÍ:

**Čerpadlo s vlastním domíchávačem** – máme k dispozici více druhů čerpadel s různými dosahy, které umožňují snadný přenos betonu i na těžko přístupná místa – a to až do vzdálenosti 32 m, případně jsme schopni zajistit čerpadlo s dosahem až 58 m.

**Autodomíchávač** – nabízíme autodomíchávače o různých objemech, které zajistí efektivní a rychlou dopravu betonu přímo na vaši stavbu.

**Osobní odběr** – pokud potřebujete menší množství betonu, můžete si pro něj přijet přímo na naši pobočku, kde bude dle vašich požadavků připraven k okamžitému odběru.

Pro podrobnosti o možnostech dopravy a cenách našich betonových směsí nás neváhejte kontaktovat.

[www.betonhronek.cz](http://www.betonhronek.cz)





# Provozovny Beton Hronek s.r.o



## OHRAZENÍČKO

Ledenice – Ohrazeničko 23  
370 06 České Budějovice  
IČO: 260 66 084  
tel/fax: 387 995 559  
email: obchod@betonhronek.cz

## TRHOVÉ SVINY

Trhové Sviny - Třebízského 1313  
374 01 Trhové sviny  
mob: 777 745 609  
email: trhovesviny@betonhronek.cz

## SUDOMĚŘICE U BECHYNĚ

Sudoměřice u Bechyně 156  
391 72 Sudoměřice u Bechyně  
tel: 606 655 969  
email: sudomerice@betonhronek.cz